

# YAMADA

## 保証書

持込修理

この保証書は、本書記載内容で無料修理を行うことをお約束するものです。

コードレスクリーナー	品番 YC-H05D1
★お客様お名前 様	
★ご住所 〒	★電話番号 ( ) -
保証期間 ★お買上げ日 年 月 日から 本体1年間(但し電池、消耗部品は除く)	★取扱販売店名、住所、電話番号

★印欄に記入のない場合は無効となりますから必ずご確認ください。

お買上げの日から上記保証期間中に、取扱説明書、本体ラベルその他の注意書きに従った正常な使用状態で故障した場合には、本書記載内容にもとづき、お買上げの販売店が無料修理いたしますので、商品と本保証書をご持参ご提示のうえ、お買上げの販売店にご依頼ください。

- 保証期間内でも次のような場合には有料修理となります。
  - イ. 使用上の誤り、または改造や不当な修理による故障または損傷。
  - ロ. お買上げ後の落下、引っ越し、輸送等による故障または損傷。
  - ハ. 火災・地震・水害・落雷・その他の天災地変ならびに公害や異常電圧その他の外部要因による故障または損傷。
  - ニ. 業務用としての使用、車両・船舶への搭載など一般家庭用以外に使用された場合の故障または損傷。
  - ホ. 本書の提示がない場合。
  - ヘ. 本書にお買上げ年月日、お客様名、販売店名の記入のない場合、あるいは字句を書き換えられた場合。
  - ト. 消耗部品の交換 } など  
仕様変更
- 保証期間内でも商品を修理窓口へ送付された場合の送料や、出張修理を行った場合の出張料は、お客様のご負担となります。
- ご転居の場合は事前にお買上げの販売店にご相談ください。
- ご贈答品等で本書に記入してあるお買上げの販売店に修理をご依頼になれない場合には、下記の「ハープリラックスお客様相談室」にお問い合わせください。
- 本書は日本国内においてのみ有効です。 Effective only in Japan.
- 本書は再発行いたしませんので紛失しないよう大切に保存してください。

●修理メモ

●この保証書は本書に明示した期間、条件のもとにおいて無料修理をお約束するものです。従ってこの保証書によって保証書を発行している者（保証責任者）、及びそれ以外の事業者に対するお客様の法律上の権利を制限するものではありませんので、保証期間経過後の修理等についてご不明の場合は、お買上げの販売店または株式会社ヤマダ電機「ハープリラックスお客様相談室」にお問い合わせください。

●保証期間経過後の修理、補修用性能部品の保有期間について詳しくは、14 ページの「修理サービスについて」の項をご覧ください。

### 株式会社ヤマダ電機

【ハープリラックスお客様相談室】TEL 0120-258-260(無料)

〒370-0841 群馬県高崎市栄町1番1号

受付時間：午前10時～午後9時（元日のみ休日）

## 取扱説明書

# YAMADA

## コードレスクリーナー 品番 YC-H05D1

一般家庭用  
(業務用としては使用しないでください)

保証書付(裏表紙)

お買上げまことにありがとうございます。

- この「取扱説明書(保証書付)」をよくお読みの上正しくお使いください。  
お読みになった後は、いつでも取り出せるところに大切に保管してください。  
特に1～5ページの「安全上のご注意」を必ずお読みください。

- この商品を使用できるのは日本国内のみで、国外では使用できません。  
**This appliance is designed for domestic use in Japan only and cannot be used in any other country.**

HERB Relax 

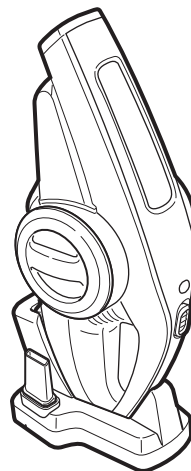

取扱説明書(保証書付)・本体には商品の色記号の表示を省略しています。  
包装箱に表示している品番の( )内の記号が色記号です。

## もくじ

ページ

安全上のご注意	1～5
各部のなまえ	6～7
使いかた	8～10
お手入れのしかた	11
愛情点検	11
仕様	11
故障かな?と思ったら	12
電池の処分	13
修理サービスについて	14
保証書	裏表紙

### 特長

- サイクロン式コードレスクリーナー
- DC7.2Vでパワフルな吸引力
- すきまノズル・ブラシノズル付

ここに示した注意事項は、あなたや他の人々への危害や損害を未然に防止するための、安全に関する重要な内容ですので、必ずお守りください。その表示と意味は、次のようになっています。

●この表示を無視して、誤った使いかたをしたときに生じる内容を、3つに区分しています。

	<b>危険</b>	人が死亡または重傷を負う可能性が高い内容。
	<b>警告</b>	人が死亡または重傷を負う可能性が想定される内容。
	<b>注意</b>	人が傷害を負う可能性および物的損害のみの発生が想定される内容。

●本文中の絵表示の意味です。

	禁止	○は、してはいけない「禁止」の内容です。		一般的な禁止		水場での使用・保管禁止
	強制	●は、必ず実行していただく「強制」の内容です。		分解禁止		ぬれ手禁止
	強制	●は、必ず実行していただく「強制」の内容です。		必ず行う		電源プラグを抜く

## 本体および充電台について 警告

### 異常・故障時には、ただちに使用を中止する

そのまま使用すると、発煙・発火、感電、けがのおそれがあります。

<異常・故障例>

- ◆電源スイッチを「ON」にしても運転しない、またときどき運転が止まる。
- ◆本体や充電台が変形したり、異常に熱い。
- ◆異常なおいや音、振動がする。
- ◆電源プラグやコードを動かすと充電ランプが点灯したり、しなかつたりする。
- ◆コードや電源プラグが変形・変色・損傷している。
- ◆コードの一部や電源プラグがいつもより熱い。

※すぐに電源プラグを抜いて、お買い上げの販売店へ点検、修理を依頼する。

### 定格15A以上・交流100Vのコンセントを単独で使用する

他の器具と併用すると分岐コンセント部が異常発熱して発火することがあります。



### 電源アダプターの電源プラグは根元までしっかりさし込む

感電や発熱の原因となります。

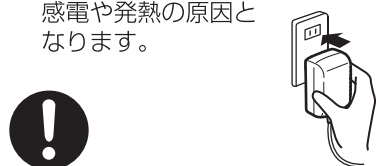

## 本体および充電台について 警告

### 充電時以外は、必ず電源アダプターの電源プラグをコンセントから抜く

絶縁劣化による感電・漏電火災や事故の原因となります。



### お手入れの際は、必ず電源アダプターをコンセントから抜く

火災や事故の原因となります。

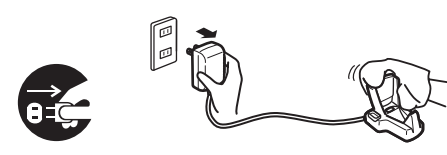

### 電源プラグは清潔にする

電源プラグの刃および刃の取付面にほこりが付着している場合は、よく拭く。火災の原因となります。



### 充電時間が経過しても充電完了にならない場合は、電源アダプターをコンセントから抜く (充電完了の目安は約4時間です)

発熱・破裂・火災の原因となります。

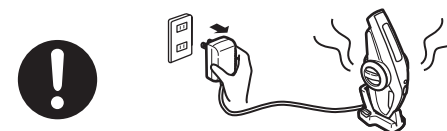

### ぬれた手で電源アダプターの電源プラグの抜き差しはしない

ショート・感電の原因となります。



### 専用の充電台や電源アダプター以外は使用しない

電池の液漏れ・発熱・破裂の原因となります。



### 充電台の充電端子 (金属部分) を金属などでショート (接触) させない

感電・ショート・発火の原因となります。

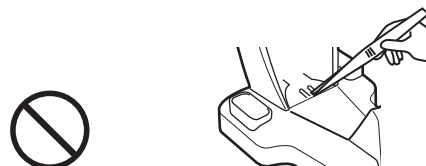



### コードを乱暴に扱わない



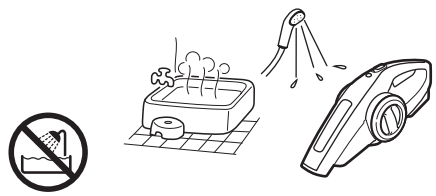

コードを傷付けたり、破損したり、加工したり、無理に曲げたり引っ張ったり、ねじったり、束ねたまま充電したりしない。また、重たいものをのせたり、挟み込んだりしない

コードが破損し、火災・感電の原因となります。

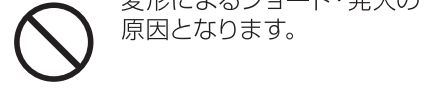
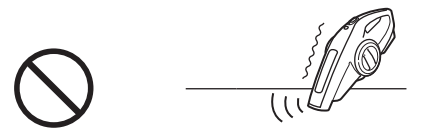

本体および充電台について <b>警告</b>	
<p>充電台・コード・電源プラグなどが傷んでいたり、熱いときは充電しない</p> <p>コードや電源プラグが傷んだとき、コードの一部や電源プラグが熱いとき、コードを動かすと充電したり、しなかったりするときに、コンセントのさし込みがゆるいときは充電しない。</p> <p>感電・ショート・発火の原因となります。</p> 	<p>使用後のコードは、本体、充電台などに巻き付けない</p> <p>また、コードを束ねたまま充電しない</p> <p>感電・発火の原因となります。</p> 
<p>改造はしない</p> <p>絶対に改造・分解・修理をしない。</p> <p>火災・感電・けがの原因となります。修理はお買上げの販売店または当社の「ハープリラックスお客様相談室」にご相談ください。</p> 	<p>引火性のもの（ガソリン・ベンジン・シンナー）の近くで使用しない</p> <p>爆発や火災の原因となります。</p> 
<p>吸込口や排気口をふさがない</p> <p>異常過熱により変形することがあります。</p> 	<p>本体や充電台等は絶対に水をかけたり、水洗いしない</p> <p>ジュース・水などは吸引しない。</p> <p>ショート・感電の原因となります。</p> 
<p>子供だけで使わせない</p> <p>子供だけで使わせたり、幼児の手の届くところで使用しない。</p> <p>けがをするおそれがあります。</p> 	

本体および充電台について <b>注意</b>	
<p>浴室や湿気の多い（水のかかりやすい）ところに保管しない</p> <p>絶縁劣化による感電・漏電火災や事故の原因となります。</p> 	<p>落としたり、ぶつかけたりしない</p> <p>感電・発火・故障の原因となります。</p> 
<p>業務用として使わない</p> <p>また、不特定多数の人が使うところに置かない</p> <p>連続過負荷による故障のおそれがあります。</p> 	<p>火気に近づけない</p> <p>変形によるショート・発火の原因となります。</p> 
<p>本体や充電台を引きずらない</p> <p>床面を傷つける原因となります。</p> 	

電池について（本体内） <b>危険</b>	
<p>分解・改造をしない</p> <p>電池の液漏れ・発熱・破裂の原因となります。</p> 	<p>RC-H05D1以外の機種に接続しない</p> <p>過電流による電池の液漏れ・発熱・破裂の原因となります。</p> 
<p>電池を単独で充電しない</p> <p>電池の液漏れ・発熱・破裂の原因となります。</p> 	<p>火の中に投下したり過熱しない</p> <p>電池の液漏れ・発熱・破裂の原因となります。</p> 

# 安全上のご注意

## 電池について (本体内)

### ⚠ 危険

充電端子に針金などの金属で接続しない  
金属製のネックレスやヘアピンなどと  
一緒に持ち運んだり保管しない。

電池のショートによる液漏れ・  
発熱・破裂の原因となります。



電池を落下させたり衝撃を与えない  
電池の液漏れ・発熱・破裂の原因と  
なります。



## 電池について (本体内)

### ⚠ 警告

電池から漏れた液が目に入ったとき  
は、すぐにきれいな水で洗い、医師の  
治療を受ける

目に傷害を与える原因となります。



電池に水や海水をかけたり、水中に  
入れない

ショート・発熱の原因となります。



## 電池について (本体内)

### ⚠ 注意

電池から漏れた液が皮膚や衣類につい  
たときは、すぐにきれいな水で洗い流す  
皮膚がかぶれる原因となります。



電池が熱くなっている場合は、  
冷えるまで待ってから取り外す  
やけどの原因となります。



電池や本体は普通のごみと一緒に捨て  
ない

とくに電池は発火・環境破壊の原因と  
なります。



電池が液漏れしたり、変色・変形して  
いるときは使用しない

電池の発熱・発火・破裂の原因とな  
ります。



# 各部のなまえ

## 本体 左側

### 充電ランプ

充電中は赤いランプが点灯し、充電が  
完了すると充電ランプは消灯します。  
充電途中で本体を外し、再度充電を  
する時は充電時間が4時間より長  
くなる場合があります。

### 電源スイッチ

スライドして切り替えます。

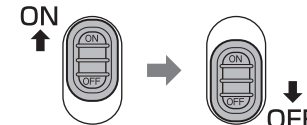

※はじめてお使いのとき、誤動作防止用  
クッションを外してください。

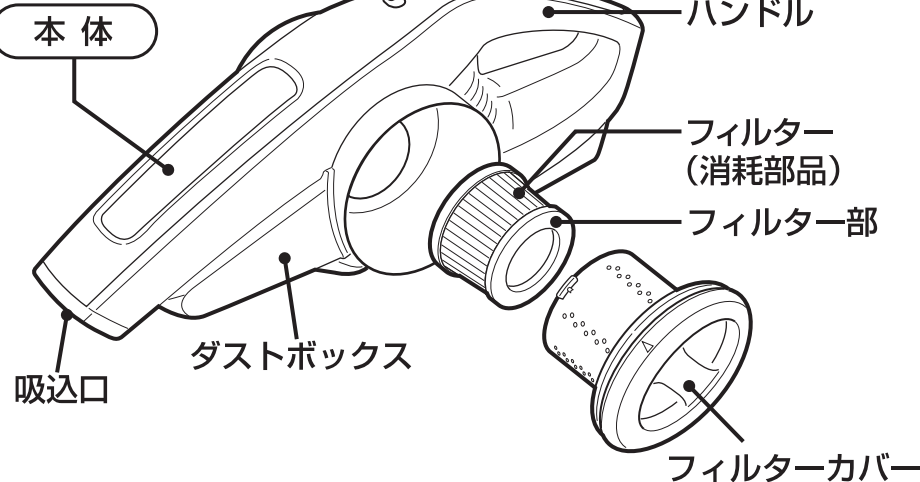

## 本体 右側

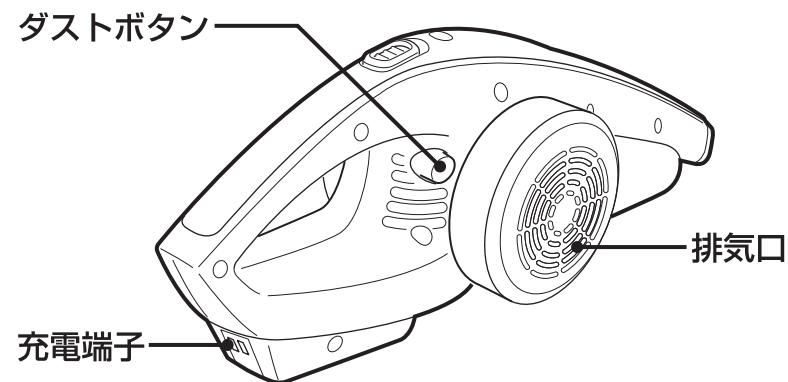

# 各部のなまえ

## 充電台

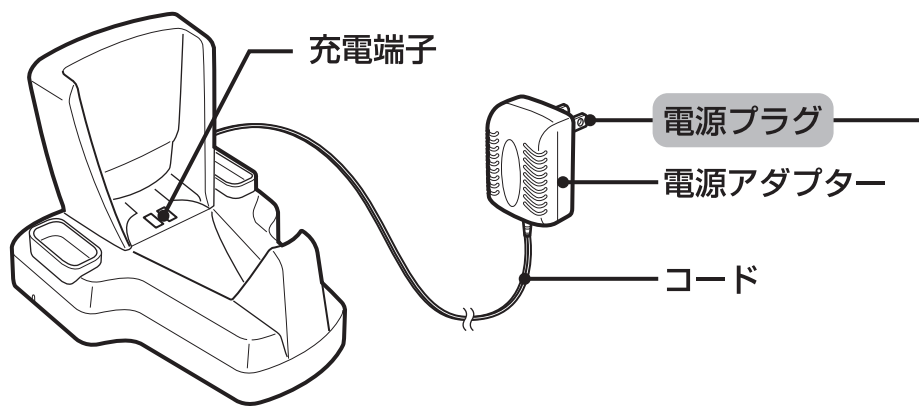

### 電源プラグ

コンセントに根元まで確実にさし込んでください。

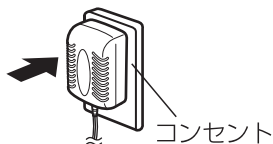

#### ⚠ 警告

電源は、交流100Vのコンセントを使用する。

定格10A以上のコンセントを単独で使用する。

コードや電源プラグが傷んだり、コンセントのさし込みがゆるいときは使用しない。  
発火・発煙の原因となります。

使用後は必ず電源スイッチを「OFF」にして、電源プラグをコンセントから抜く。

## 付属品



すきまノズル



ブラシノズル

すきまノズルとブラシノズルは充電台に収納することができます。

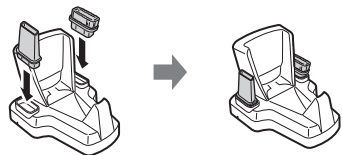

# 使いかた

## 充電する

工場出荷時には電池が充電されていません。ご使用前に、必ず充電してください。

### 1 電源アダプターの電源プラグをコンセントにさし込む

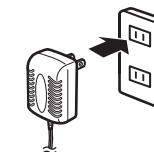

### 2 本体を充電台にセットする

電源スイッチを「ON」にしたままで充電台にセットしても充電されません。充電が完了すると、充電ランプは消灯します。

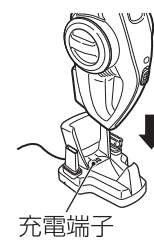

充電端子

充電ランプ	充電状態
ランプ点灯	充電中です。 周囲温度、使用時間などご使用の条件により、電池の温度が変化し、充電時間が長くなる場合があります。
ランプ消灯	充電完了です。 使用時間が短かった時は、充電時間も短くなります。

### 3 充電が完了したら電源アダプターの電源プラグをコンセントから抜く

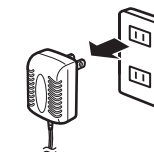

## ⚠ 注意

- 長時間使用しないときは、安全のため電源アダプターをコンセントから抜いてください。  
(充電台は、充電していなくても微小の電力消費があります。)
- 長時間充電せずに放置した場合は、必ず充電してからご使用ください。  
(充電しないと電池の性能を損なう場合があります。)
- 電源プラグをさし込んだまま使用しないでください。  
(使用中は充電できません。)

## お知らせ

- 充電ランプ点灯中 (充電途中) に使用する場合、使用時間が短くなる場合があります。
- 初めてお使いのときや長時間充電せずに放置したときは、電池が自己放電していますので使用時間が短くなる場合があります。
- 初めてお使いのときや半年以上使わなかったとき、または電源スイッチを切り忘れて放置してしまったときは、電池が過放電となって充電時間が長くなったり、1回の充電では十分に充電されない場合があります。満充電を2~3回繰り返すことにより電池がリフレッシュされます。
- 標準充電時間は約4時間ですが、電池温度やご使用の状態により変わります。
- 充電中に本体や充電台・電源アダプターが温かくなりますが、異常ではありません。

※正しく充電しても使用時間が著しく短くなったときは、電池寿命です。電池の処理 (リサイクル) にご協力ください。(⇒13ページ参照)

# 使いかた

## 掃除する

大きめの紙片や包装用フィルムなどは、お掃除の前にあらかじめ拾っておきましょう。吸込口通路、フィルターに詰まる場合があります。

### 1 本体を充電台から外す

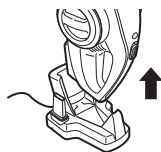

### 2 電源スイッチを ON にする

掃除を始めます。  
掃除機のモーターが回転し、ごみの吸引ができる状態になります。吸引力が落ちたときは、大きなごみが吸込口内部に詰まっている場合があります。そのときは、詰まっているごみを取り除いてください。



### 3 電源スイッチを OFF にする

掃除が終了したら電源スイッチを「OFF」にします。  
電池が劣化して充電性能が悪くなりますので、電源スイッチを「ON」のまま放置しないでください。



### 4 使用後は本体を充電台にセットする

電源スイッチは必ず「OFF」にしてセットしてください。

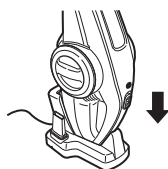

## 付属品を使用する

部屋の隅や隙間、アルミサッシの溝などには、すきまノズルやブラシノズルをご使用ください。

取り付けるときは、しっかり押し込みます。  
外すときは引っ張ります。

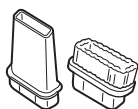

広い面を上にして取り付ける。

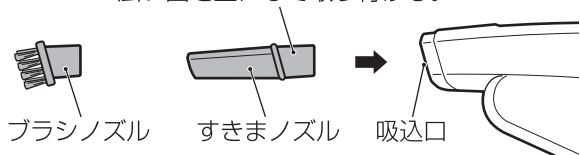

部屋の隅や隙間には、すきまノズルをつけて

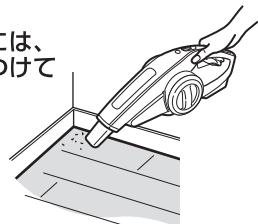

アルミサッシの溝などには、ブラシノズルをつけて

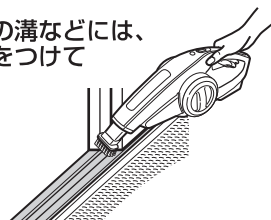

## ダストボックスのごみを捨てる

定期的にダストボックスのごみの量を確認し、いっぱいになる前に捨ててください。ごみを捨てる時には本体の電源スイッチを「OFF」にしてください。

### 1 ダストボックスを開く

①ダストボタンを押しながら、②ダストボックスを開く。  
(このとき、ダストボックスのごみが飛び出さないように注意してください。)

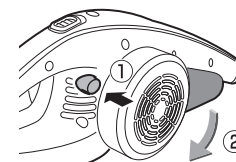

### 2 ダストボックスのごみを捨てる

ごみを捨てやすくするために、ダストボックスは取り外しができます。  
(ダストボックスを取り外した場合は、次の使用前までに取り付けてください。)

### 3 ダストボックスを取り付ける

ダストボックス

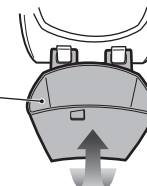

## フィルター部のごみを捨てる

定期的にフィルター部のごみの量を確認し、いっぱいになる前に捨ててください。ごみを捨てる時には本体の電源スイッチを「OFF」にしてください。

### 1 フィルターカバーを外す

①フィルターカバーを左に回転させ、②引き出す。  
(このとき、フィルター部のごみが飛び出さないように注意してください。)

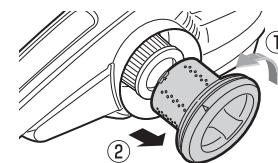

### 2 フィルターを外す

引っ張って外します。

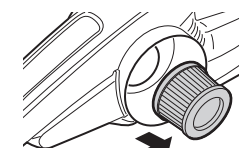

### 3 フィルター部のごみを捨てる

フィルターカバー、フィルターは水洗いできますが、よく乾かしてから取り付けてください。

### 4 フィルターを取り付ける

押さえて固定する。

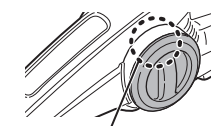

### 5 フィルターカバーを取り付ける

フィルターカバーの矢印(▲)を鍵マーク(◻)に合わせ、右に回転させて取り付け。

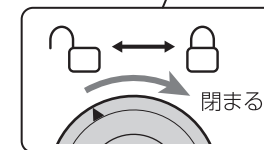

# お手入れのしかた

お手入れの前には必ず電源スイッチを「OFF」にして、充電台の電源プラグを抜いてください。  
本体・充電台・コード・電源アダプターには絶対に水をかけたり、水洗いしないでください。

- 本体・充電台の汚れは、乾拭きか水で薄めた中性洗剤を布に含ませて拭き取ってください。  
ベンジン・シンナー・漂白剤・原液の洗剤などは使わないでください。



- ダストボックス・フィルター・フィルターカバーに付着しているごみやほこりはブラシなどで取り除いてください。  
毛の硬いブラシは使わないでください。  
(傷がつくおそれがあります。)

- ダストボックス・フィルター・フィルターカバーは取り外せません。  
汚れが気になるときは水洗いをしてください。水洗いした後は、十分乾かしてから取り付けてください。  
(水分が残っているとモータ故障の原因となります。)  
ドライヤーなどの熱風で乾燥させないでください。  
(変形の原因になります。)

愛情点検		長年ご使用のコードレスクリーナーの点検を！	
	こんな症状はありませんか	<ul style="list-style-type: none"> <li>●コードや電源プラグが変形・変色・損傷している。</li> <li>●コードの一部や電源プラグがいつもより熱い。</li> <li>●コードを動かすと電源が入ったり切れたりする。</li> <li>●異常な音や振動がする。</li> <li>●こげくさいニオイがする。</li> </ul>	<b>こんなときは</b> 使用を中止してください。 故障や事故防止のため、電源プラグを抜いて、必ずお買い上げの店に点検をご相談ください。
	こんなことはありませんか	電源プラグにほこりやごみがたまっている。	ほこりやごみを取り除いてください。

# 仕様

電源方式	充電式	充電時間	約4時間
連続使用時間	約10分	使用周囲温度	0~40℃
充電電源	入力：AC100V 50-60Hz 共用 出力：DC12V 500mA		
電源アダプター	コード長さ 1.7m	電池/定格電圧	ニカド電池 / DC7.2V
本体寸法	(長さ)420 × (幅)170 × (高さ)145mm		
本体質量	約 1.27kg	集塵容積	約 0.5L
付属品	すきまノズル (1個)、ブラシノズル (1個)		

※仕様は改良のため予告なく変更することがあります。

# 故障かな?と思ったら

症状	確認してください	処置の方法	参照ページ
運転しない	電池が消耗していませんか?	充電してください。	8
吸引力が弱い	ダストボックスがごみでいっぱいになっていませんか?	ごみを捨ててください。	10
	フィルターが汚れていませんか?	お手入れをしてください。	11
	電池が消耗していませんか?	充電してください。	8
充電できない	吸込口にごみが詰まっていますか?	詰まっているごみを取り除いてください。	9
	本体は正しく充電台にセットされていますか?	正しくセットしてください。	8
充電ランプが点灯しない	電源プラグはコンセントにさし込まれていますか?	電源プラグをコンセントにさし込んでください。	8
	本体は充電台に確実にセットされていますか?	本体を充電台にセットし直してください。	8
充電ランプが消えない (充電時間が長い)	約4時間以上充電しても充電ランプが消灯しない	お買い上げの販売店または、当社の「ハープリックスお客様相談室」にご相談ください。	裏表紙
運転時間が短い	電池が消耗していませんか?	電池を充電してください。	8
充電しても運転時間が短い	電池が消耗していませんか?	お買い上げの販売店または、当社の「ハープリックスお客様相談室」にご相談ください。	裏表紙
異臭がする	フィルターが汚れていませんか?	お手入れをしてください。	11
充電中、本体や充電台が熱い	充電電流が流れているため、少し熱くなりますが故障ではありません。		8
使用中、本体が温かい	微小電流が流れているため、少し温かくなりますが故障ではありません。		8

点検後、なお異常がある場合は、ご自分で修理しないで買い上げの販売店にご相談ください。詳しくは、14ページの「修理サービスについて」をご参照ください。

# 電池の処分

電池は消耗品です。繰り返しご使用になりますと使用時間が徐々に短くなります。電池の寿命は周囲温度、使用時間など、ご使用の条件により異なりますが、目安として満充電約500回です。正しく充電しても使用時間が著しく短くなる場合は、電池の寿命と考えられます。

## 1 ダストボックスを開け、本体のネジ 9 本を外す

※吸込口部のネジ穴 2 カ所には、目隠しゴムが取り付けられています。ネジを外す前に目隠しゴムを取り外してください。

本体側面 7カ所

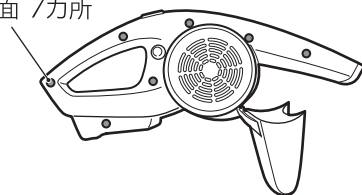

吸込口部 2カ所

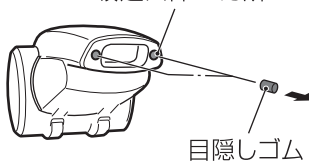

## 2 本体のケースを取り外し、電池を取り出す

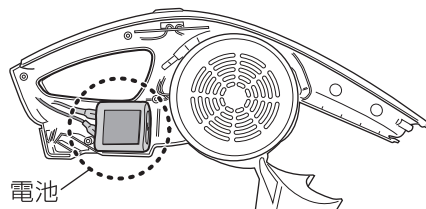

電池

## 3 電池のコード接続部を切断する

電池の液漏れに注意してください。

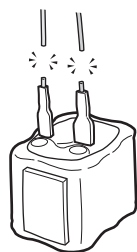

## 4 電池を処分する

電池を取り外した本体・付属品などは、各自治体の指示に従って処分してください。

リサイクルへのご協力をお願い



Ni-Cd

この電池は、「ニッケル」や「カドミウム」などの貴重な資源を使用しています。これらの金属はリサイクルして再利用できます。また、再利用することは、ゴミを減らし、環境を守ることにもつながります。ご使用済みの電池は捨てないで、充電式電池リサイクル店にお持ちください。

# 修理サービスについて

### (1) 保証書

- この製品には、保証書がついています。保証書は、お買上げの販売店で「販売店名・お買上げ日」などの記入をご確認のうえ、内容をよくお読みの後、大切に保管してください。なお、製品の修理以外の保証はいたしかねます。保証期間は、お買上げ日より本体 1 年間です。(ただし電池は消耗部品です。)

### (2) 修理を依頼される時

- 保証期間中は内部機構をさわらずに（保証期間外の場合でも内部はさわらないでください。）お買上げの販売店に修理をご依頼ください。保証書の記載内容により修理いたします。保証書のご提示なき場合、有料修理となることがあります。
- 保証期間が過ぎているときはお買上げの販売店または株式会社ヤマダ電機「ハープリラックスお客様相談室」にご相談ください。修理により使用できる場合は、お客様のご要望により有料修理いたします。

### (3) 補修用性能部品の保有期間

このコードレスクリーナーの補修用性能部品（製品の機能を維持するために必要な部品）の保有期間は、製造打切後 6 年です。

### (4) ご使用中ふだんと変わった状態になりましたら、ただちにご使用を中止し、お買上げの販売店に点検・修理をご依頼ください。

- お客様ご自身での分解・修理は危険です。修理には特殊な技術が必要です。

### (5) 修理サービスについてご不明な場合

修理サービスや製品についてのご相談は、お買上げの販売店または株式会社ヤマダ電機「ハープリラックスお客様相談室」にお問い合わせください。

- ご転居やご贈答品などでお困りの場合は、株式会社ヤマダ電機「ハープリラックスお客様相談室」にお問い合わせください。

## 株式会社ヤマダ電機

お客様相談室や保証書におけるお客様の個人情報のお取り扱いについて

- お客様相談室でお受けした個人情報は、修理やご相談への回答などに利用いたします。
- 利用目的の範囲内で、当該商品に関する株式会社ヤマダ電機および関係会社に、お客様の個人情報を提供する場合があります。その場合も当社と同等の個人情報保護を行ないますので、ご了承ください。
- 保証書にご記入いただいたお客様の住所・氏名などの個人情報は、保証期間内のサービス活動およびその後の安全点検活動に利用させていただく場合がありますので、ご了承ください。