

YAMADA

保証書

持込修理

この保証書は、本書記載内容で無料修理を行うことをお約束するものです。

コードレスハンディクリーナー	品番 YC-H05G1
★お客様お名前 様	
★ご住所 〒	★電話番号 () -
保証期間 ★お買上げ日 年 月 日から 本体……………1年間 (ただし、電池、消耗部品、付属品を除く)	★取扱販売店名、住所、電話番号

★印欄に記入のない場合は無効となりますから必ずご確認ください。

お買上げの日から上記保証期間中に、取扱説明書、本体ラベルその他の注意書きに従った正常な使用状態で故障した場合には、本書記載内容にもとづき、お買上げの販売店が無料修理いたしますので、商品と本保証書をご持参ご提示のうえ、お買上げの販売店にご依頼ください。

- 保証期間内でも次のような場合には有料修理となります。
 - 使用上の誤り、または改造や不当な修理による故障または損傷。
 - お買上げ後の落下、引っ越し、輸送等による故障または損傷。
 - 火災・地震・水害・落雷・その他の天災地変ならびに公害や異常電圧その他の外部要因による故障または損傷。
 - 業務用としての使用、車両・船舶への搭載等一般家庭用以外に使用された場合の故障または損傷。
 - 本書の提示がない場合。
 - 本書にお買上げ年月日、お客様名、販売店名の記入がない場合、あるいは字句を書き換えられた場合。
 - 消耗部品の交換 } 等
仕様変更
- 保証期間内でも商品を修理窓口へ送付された場合の送料や、出張修理を行った場合の出張料は、お客様のご負担となります。
- ご転居の場合は事前にお買上げの販売店にご相談ください。
- ご贈答品等で本書に記入してあるお買上げの販売店に修理をご依頼になれない場合には、下記の「お客様相談室」にお問い合わせください。
- 本書は日本国内においてのみ有効です。 Effective only in Japan.
- 本書は再発行いたしませんので紛失しないよう大切に保存してください。

●修理メモ

- この保証書は本書に明示した期間、条件のもとにおいて無料修理をお約束するものです。従ってこの保証書によって保証書を発行している者（保証責任者）およびそれ以外の事業者に対するお客様の法律上の権利を制限するものではありませんので、保証期間経過後の修理等についてご不明の場合は、お買上げの販売店または株式会社ヤマダ電機「お客様相談室」にお問い合わせください。
- 保証期間経過後の修理、補修用性能部品の保有期間について詳しくは、14 ページの「修理サービスについて」の項をご覧ください。

株式会社ヤマダ電機

【お客様相談室】 TEL 0120-258-260 (無料)

〒370-0841 群馬県高崎市栄町1番1号

受付時間：午前10時～午後9時（元日のみ休日）

Y11

取扱説明書

YAMADA

コードレスハンディクリーナー 品番 YC-H05G1

一般家庭用
(業務用としては使用しないでください)

保証書付 (裏表紙)

お買上げまことにありがとうございます。

- この「取扱説明書(保証書付)」をよくお読みの上正しくお使いください。
お読みになったあとは、いつでも取り出せるところに大切に保管してください。
特に1～5ページの「安全上のご注意」を必ずお読みください。
- この商品を使用できるのは日本国内のみで、国外では使用できません。
This appliance is designed for domestic use in Japan only and cannot be used in any other country.

YS YAMADA SELECT

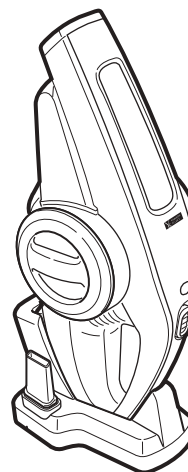

もくじ



ページ

安全上のご注意	1～5
使用上のご注意	5
各部のなまえ	6～7
使いかた	8～10
お手入れのしかた	11
愛情点検	11
仕様	11
故障かな?と思ったら	12
電池の処分	13
修理サービスについて	14
保証書	裏表紙

取扱説明書(保証書付)・本体には商品の色記号の表示を省略しています。
包装箱に表示している品番の()内の記号が色記号です。

ここに示した注意事項は、あなたや他の人々への危害や損害を未然に防止するための、安全に関する重要な内容ですので、必ずお守りください。その表示と意味は、次のようになっています。

- この表示を無視して、誤った使いかたをしたときに生じる内容を、3つに区分しています。

 危険	人が死亡または重傷を負う可能性が高い内容。
 警告	人が死亡または重傷を負う可能性が想定される内容。
 注意	人が傷害を負う可能性および物的損害のみの発生が想定される内容。



- 本文中の絵表示の意味です。

 禁止	 は、してはいけません「禁止」の内容です。	 一般的な禁止	 分解禁止	 ぬれ手禁止
 強制	 は、必ず実行してください「強制」の内容です。	 水ぬれ禁止	 水場での使用・保管禁止	 必ず行う
		 電源プラグを抜く		













本体および充電台について 危険









 充電台の充電端子（金属部分）を金属などでショート（接触）させない 感電・ショート・発火の原因となります。	 窓を閉めきった自動車の中など高温になる場所に放置しない 高温による本体の変形・電池の液もれ・発熱・破裂・発火の原因となります。
--	---



本体および充電台について 警告









 落としたり、ぶつけたりしない 感電・発火・故障の原因となります。	 引火性のあるものや火の気のあるもののそばで使用しない、吸わせない トナーなどの可燃物・灯油・ガソリン・シンナー・火の消していないたばこなど 爆発・火災の原因となります。
 本体・充電台の接点に金属類を入れない 感電することがあります。	

本体および充電台について 警告

 電源コード・電源プラグ・電源アダプターは乱暴に取り扱わない 電源コード・または電源プラグ・電源アダプターを傷つける、加工する、熱器具に近づける、無理に曲げる、ねじる、引っ張る、重いものをのせる、束ねて使用する、などをしない。 感電・ショートによる発火の原因となります。修理はお買上げの販売店または株式会社ヤマダ電機「お客様相談室」にご相談ください。	 充電台・電源コード・電源プラグなどが傷ついたり、熱いときは充電しない 電源コードや電源プラグが傷ついたとき、電源コードの一部や電源プラグが熱いとき、電源コードを動かすと充電したり、しなかったりするとき、コンセントのさし込みがゆるいときは充電しない。 感電・ショート・発火の原因となります。
 専用の充電台や電源アダプター以外は使用しない 電池の液もれ・発熱・破裂の原因となります。	 使用後の電源コードは、本体・充電台などに巻きつけない また、電源コードを束ねたまま充電しない 感電・発火の原因となります。
 子供や不慣れなただけで使用させたり、子供の手の届くところで使用しない、保管しない 感電・けがの原因となります。	 本製品以外の電池を使用しない 電池の液もれ・発熱・破裂の原因となります。
 業務用として使わない また、不特定多数の人が使うところに置かない 連続過負荷による故障のおそれがあります。	 改造はしない 絶対に改造・分解・修理をしない。 火災・感電・けがの原因となります。修理はお買上げの販売店または株式会社ヤマダ電機「お客様相談室」にご相談ください。
 ぬれた手で電源アダプターの電源プラグの抜き差しはしない ショート・感電の原因となります。	 本体・電源アダプター・充電台は水洗いしない （水洗いできる部品、付属品は除く） 感電・発火・故障の原因となります。
 本体や充電台等は絶対に浴室での使用や水をかけたり、水洗いしない ジュース・水などは吸引しない。 ショート・感電の原因となります。	 浴室や湿気が多い（水のかかりやすい）ところでは充電や、保管をしない 絶縁劣化による感電・漏電火災や事故の原因となります。

本体および充電台について  警告	
 電源は、交流100Vのコンセントを単独で使用する 他の器具と併用すると分岐コンセント部が異常発熱して発火することがあります。	 電源アダプターの電源プラグは根元までしっかりさし込む 感電や発熱の原因となります。
 異常・故障時には、ただちに使用を中止する そのまま使用すると、発煙・発火・感電・けがのおそれがあります。 <異常・故障例> <ul style="list-style-type: none"> ● 電源スイッチを「ON」にしても運転しない。また、ときどき運転が止まる。 ● 本体や充電台が変形したり、異常に熱い。 ● 異常なおいや音、振動がする。 ● 電源コード・電源プラグ・電源アダプターを動かすと充電ランプが点灯したり、しなかったりする。 ● 電源コード・電源プラグ・電源アダプターが変形・変色・損傷している。 ● 電源コードの一部や電源プラグがいつもより熱い。 ※お買上げの販売店または株式会社ヤマダ電機「お客様相談室」に点検、修理を依頼してください。	 電源プラグは清潔にする 電源プラグの刃および刃の取付面にホコリが付着している場合は、乾いた布でよく拭いてください。発煙・発火・火災の原因となります。
	 充電時間が経過しても充電完了にならない場合は、電源アダプターをコンセントから抜く（充電完了の目安は約4時間です） 発熱・破裂・火災の原因となります。
	 お手入れの際や充電時以外は、必ず電源アダプターの電源プラグをコンセントから抜く 絶縁劣化による感電・漏電火災や事故の原因となります。
	 電源プラグを抜くときは、電源コードを持たず、電源アダプターを持ってまっすぐ引き抜く 感電・ショート・発火・火災の原因となります。







本体および充電台について  注意	
 ベンジン・シンナー・アルコールで拭いたり、殺虫剤などのスプレーをかけたり、油や薬品を使う場所では使用しない 本製品が変質したり、故障の原因となります。	 火気に近づけない 変形によるショート・発火の原因となります。
 本体や充電台を引きずらない 床面を傷つける原因となります。	 コンセントの周りは清潔にする 絶縁劣化による感電・漏電火災・けがの原因となります。
 掃除以外の目的では使用しない けがや故障の原因となります。	 ぬれた手で使用しない ショート・感電の原因となります。 ぬれ手禁止

電池について (本体内)  危険	
 火気の近くや炎天下など高温の場所で充電、使用しない 液もれ・発熱・破裂・発火の原因となります。	 電池を落下させたり衝撃を与えない 電池の液もれ・発熱・破裂の原因となります。
 充電端子に針金などの金属で接続しない 金属製のネックレスやヘアピンなどと一緒に持ち運んだり保管しない。 電池のショートによる液もれ・発熱・破裂の原因となります。	 火の中に投下したり過熱しない 電池の液もれ・発熱・破裂の原因となります。
	 電池を単独で充電しない 電池の液もれ・発熱・破裂の原因となります。
 電池を本製品以外で使用しない 過電流による電池の液もれ・発熱・感電・破裂の原因となります。	 絶対に改造、分解をしない 改造しない。また、修理技術者以外の人は、分解したり修理をしない。 分解禁止 火災・感電・けがの原因となります。修理はお買上げの販売店または株式会社ヤマダ電機「お客様相談室」にご相談ください。

安全上のご注意

電池について (本体内)

警告

- | | |
|--|---|
|  <p>電池が液もれしたり、変色・変形しているときは使用しない
電池の発熱・発火・破裂の原因となります。</p> |  <p>電池や本体は普通のごみと一緒に捨てない
特に電池は発火・環境破壊の原因となります。</p> |
|  <p>絶対に改造、分解をしない
改造しない。また、修理技術者以外の人は、分解したり修理をしない。
火災・感電・けがの原因となります。修理はお買上げの販売店または株式会社ヤマダ電機「お客様相談室」にご相談ください。</p> |  <p>電池に水や海水をかけたり、水中に入れない
液もれ・発熱・感電・発火の原因となります。</p> |
|  <p>電池からもれた液が皮膚や衣類についたときは、すぐにきれいな水で洗い流す
皮膚がかぶれる原因となります。</p> |  <p>電池からもれた液が目に入ったときは、すぐにきれいな水で洗い、医師の治療を受ける
目に傷害を与える原因となります。</p> |

使用上のご注意

お願い

- 本製品は一般家庭用のため、業務用には使用しないでください
発火・故障の原因となります。
- 天災などの不可抗力による損害・不当な修理・改造による故障などに対する保証は致しかねます
- 次のようなものは吸わせないでください
フィルターやノズルに詰まり、故障・異臭・発火の原因となります。
 - 殺虫剤などの薬品類
 - 除湿剤
 - 多量の粉（消化器の粉など）
 - スプレー
 - ペットなどの排泄物が付着したもの
 - 水や液体
 - ガラス
 - ピン
 - 針などがったもの
 - 長いひも
 - 大きなゴミ
 - 湿ったもの
 - カーペットのフリンジ（房）
 - 吸込口に詰まりやすいもの（ストッキングなど）
- 小石・砂などがある場所は掃除しないでください
故障・異臭の原因となります。

各部のなまえ

7ページへつづく

本体 左側

充電ランプ

- 充電中は赤いランプが点灯し、充電が完了すると充電ランプは消灯します。
- 充電途中で本体を外し、再度充電をするときは充電時間が4時間より長くなる場合があります。

電源スイッチ

スライドして切り替えます。

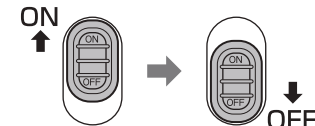

※はじめてお使いのとき、誤動作防止用クッションを外してください。

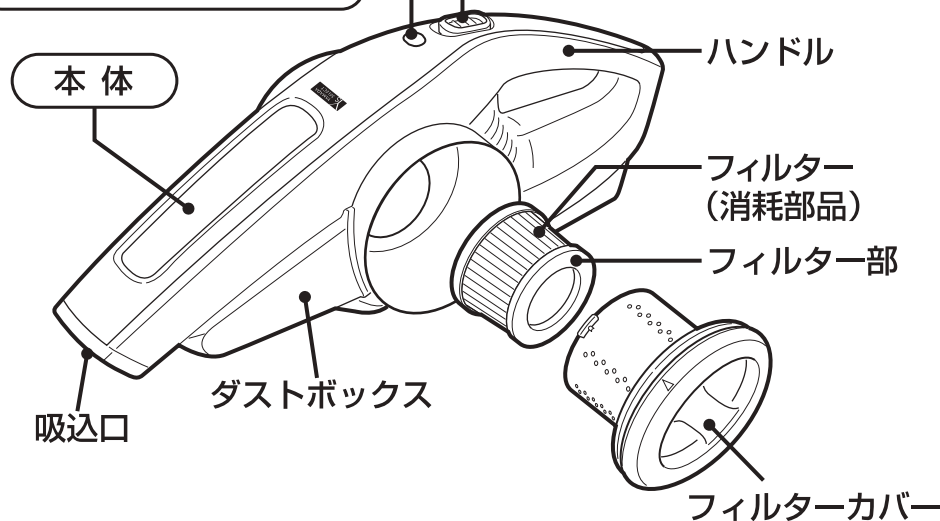

本体 右側

ダストボタン

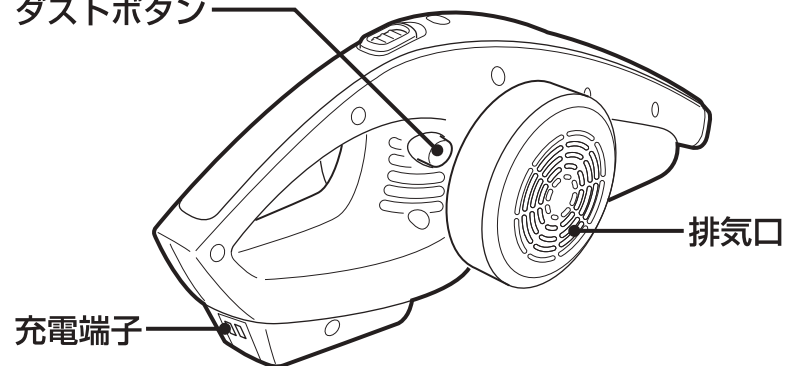

各部のなまえ

充電台

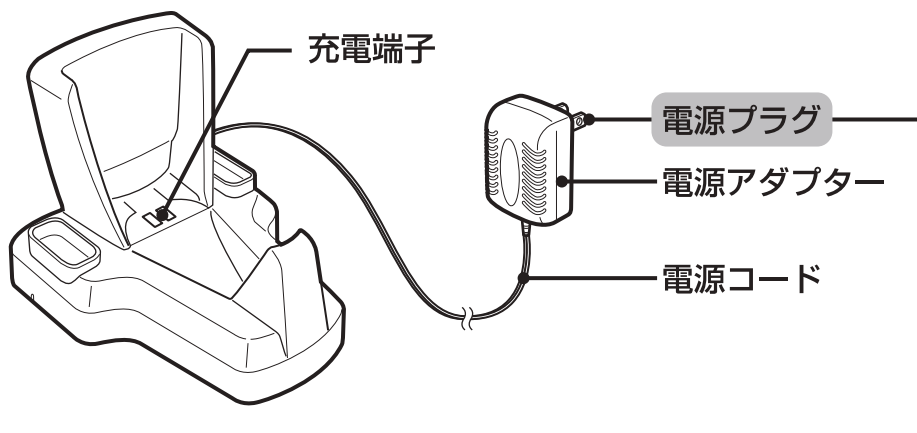

電源プラグ

コンセントに根元まで確実にさし込んでください。



警告

電源は、交流100Vのコンセントを使用する。

電源コードや電源プラグが傷ついたり、コンセントのさし込みがゆるいときは使用しない。
発火・発煙・ショート・感電の原因となります。

付属品



すきまノズル



ブラシノズル

すきまノズルとブラシノズルは充電台に収納することができます。

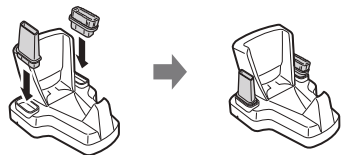

使いかた

9ページへつづく

充電する お買上げ時は電池が十分に充電されていないので、ご使用前に充電してください。

1 電源アダプターの電源プラグをコンセントにさし込む

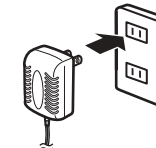

2 本体を充電台にセットする

本体電源スイッチが「OFF」を確認して、充電台にセットしてください。充電が完了すると、充電ランプは消灯します。

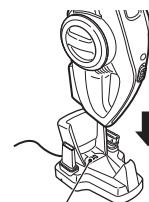

充電端子

充電ランプ	充電状態
ランプ点灯	充電中です。 周囲温度、使用時間など使用の条件により、電池の温度が変化し、充電時間が長くなる場合があります。
ランプ消灯	充電完了です。 使用時間が短かったときは、充電時間も短くなります。

3 充電が完了したら電源アダプターの電源プラグをコンセントから抜く

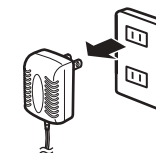

お願い

- 長時間使用しないときは、安全のため電源アダプターをコンセントから抜いてください。(充電台は、充電してなくても微小の電力消費があります)
- 長時間充電せずに放置した場合は、必ず充電してからご使用ください。(充電しないと電池の性能を損なう場合があります)
- 電源プラグをさし込んだまま使用しないでください。(使用中は充電できません)

お知らせ

- 充電ランプ点灯中(充電途中)に使用する場合は、使用時間が短くなる場合があります。
- 初めてお使いのときや長時間充電せずに放置したときは、電池が自己放電していますので使用時間が短くなる場合があります。
- 初めてお使いのときや半年以上使わなかったとき、または電源スイッチを切り忘れて放置してしまったときは、電池が過放電となって充電時間が長くなったり、1回の充電では十分に充電されない場合があります。満充電を2~3回くり返すことにより電池がリフレッシュされます。
- 標準充電時間は約4時間ですが、電池温度やご使用の状態により変わります。
- 充電中に本体や充電台・電源アダプターが温かくなりますが、異常ではありません。

※正しく充電しても使用時間が著しく短くなったときは、電池寿命です。
電池の処理(リサイクル)にご協力ください。(⇒13ページ参照)

使いかた

掃除する

大きめの紙片や包装用フィルムなどは、お掃除の前にあらかじめ拾っておきましょう。吸込口通路、フィルターに詰まる場合があります。

1 本体を充電台から外す

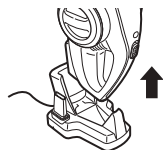

2 電源スイッチを ON にする

掃除を始めます。

掃除機のモーターが回転し、ゴミの吸引ができる状態になります。吸引力が落ちたときは、大きなゴミが吸込口内部に詰まっている場合があります。そのときは、詰まっているゴミを取り除いてください。



3 電源スイッチを OFF にする

掃除が終了したら電源スイッチを「OFF」にします。

電池が劣化して充電性能が悪くなりますので、電源スイッチを「ON」のまま放置しないでください。



4 使用後は、本体を充電台にセットする

電源スイッチは必ず「OFF」にしてセットしてください。

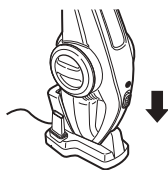

付属品を使用する

部屋の隅やすき間、アルミサッシの溝などには、すきまノズルやブラシノズルをご使用ください。

取り付けるときは、しっかり押し込みます。
外すときは引っ張ります。

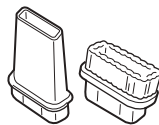

広い面を上にして取り付ける。

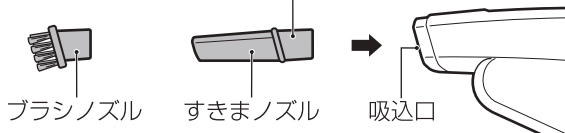

部屋の隅やすき間には、すきまノズルをつけて

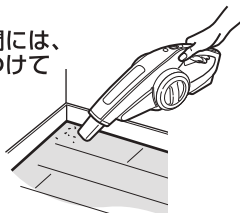

アルミサッシの溝などには、ブラシノズルをつけて

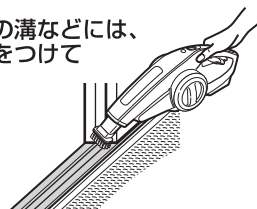

お願い

- ゴミを捨てるときは電源を切り、必ず電源プラグをコンセントから抜いて行ってください。
- 定期的にダストカップのゴミの量を確認し、いっぱいになる前に捨ててください。
- ダストカップ内部にたまったゴミは、ご使用のたびに捨ててください。
- 運転中は絶対に「ダストボタン」を押さないでください。
- ゴミはこまめに捨ててください。ゴミをためたまま使用しつづけると、吸込力の低下や故障の原因となります。

ダストボックスのゴミを捨てる

1 ダストボックスを開く

①ダストボタンを押しながら、②ダストボックスを開く。
(このとき、ダストボックスのゴミが飛び出さないように注意してください)

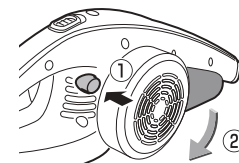

2 ダストボックスのゴミを捨てる

ゴミを捨てやすくするために、ダストボックスは取り外しができます。
(ダストボックスを取り外した場合は、次の使用前までに取り付けてください)

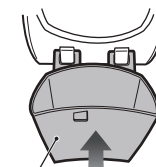

ダストボックス

3 ダストボックスを取り付ける

フィルター部のゴミを捨てる

1 フィルターカバーを外す

①フィルターカバーを左に回転させ、②引き出す。
(このとき、フィルター部のゴミが飛び出さないように注意してください)

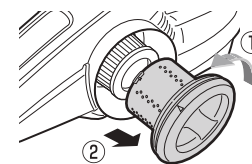

2 フィルターを外す

引っ張って外します。

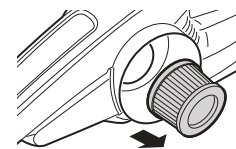

3 フィルター部のゴミを捨てる

フィルターカバー、フィルターは水洗いできますが、よく乾かしてから取り付けてください。

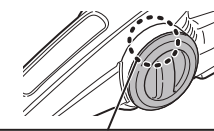

4 フィルターを取り付ける

押さえて固定する。

5 フィルターカバーを取り付ける

フィルターカバーの矢印(▲)を鍵マーク(🔒)に合わせ、右に回転させて取り付ける。

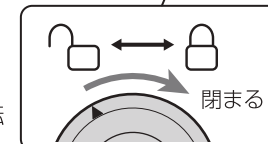

お手入れのしかた

お手入れの前には必ず電源スイッチを「OFF」にして、充電台の電源プラグを抜いてください。
本体・充電台・電源コード・電源アダプターには絶対に水をかけたり、水洗いしないでください。

- 本体・充電台の汚れは、乾拭きか水で薄めた中性洗剤を含ませた柔らかい布をかたくしぼって拭いたあと、洗剤を拭き取ってください。



ベンジン・シンナー・漂白剤・原液の洗剤などは使わないでください。

- ダストボックス・フィルター・フィルターカバーに付着しているゴミやホコリはブラシなどで取り除いてください。

毛の硬いブラシは使わないでください。
(傷がつくおそれがあります)

- ダストボックス・フィルター・フィルターカバーは取り外せます。

汚れが気になるときは水洗いをしてください。水洗いしたあとは、十分乾かしてから取り付けてください。

(水分が残っているとモータ故障の原因となります)

ドライヤーなどの熱風で乾燥させないでください。

(変形の原因となります)

愛情点検 長年ご使用のコードレスハンディクリーナーの点検を!

	<p>こんな症状はありませんか</p> <ul style="list-style-type: none"> ●電源コード・電源プラグ・電源アダプターが変形・変色・損傷している。 ●電源コードの一部や電源プラグがいつもより熱い。 ●電源コードを動かすと電源が入ったり切れたりする。 ●異常な音や振動がする。 ●焦げくさいにおいがする。 	<p>こんなときは</p> <p>使用を中止してください。 故障や事故防止のため、電源プラグを抜いて、必ずお買上げの販売店に点検をご相談ください。</p>
	<p>こんなことはありませんか</p> <p>電源プラグにホコリやゴミがたまっている。</p>	<p>ホコリやゴミを取り除いてください。</p>

仕様

電源方式	充電式	充電時間	約4時間 ※室温や使用時間などにより異なります。
連続使用時間	約10分	使用周囲温度	0~40℃
充電電源	入力: AC100V 50-60Hz 共用 出力: DC12V 500mA		
電源アダプター	電源コード長さ 約 1.7m	電池/定格電圧	ニカド電池 / DC7.2V
本体寸法	長さ 約420 × 幅 約170 × 高さ 約145mm		
本体質量	約 1.27kg	集塵容積	約 0.5L
付属品	すきまノズル (1個)・ブラシノズル (1個)		

※仕様は改良のため予告なく変更することがあります。

※この製品は、海外ではご使用になれません。FOR USE IN JAPAN ONLY

故障かな?と思ったら

症状	確認してください	処置の方法	参照ページ
運転しない	電池が消耗していませんか?	充電してください。	8
吸引力が弱い	ダストボックスがゴミでいっぱいになっていませんか?	ゴミを捨ててください。	10
	フィルターが汚れていませんか?	お手入れをしてください。	11
	電池が消耗していませんか?	充電してください。	8
充電できない	吸込口にゴミが詰まっていますか?	詰まっているゴミを取り除いてください。	9
	本体は正しく充電台にセットされていますか?	正しくセットしてください。	8
充電ランプが点灯しない	電源プラグはコンセントにさし込まれていますか?	電源プラグをコンセントにさし込んでください。	8
	本体は充電台に確実にセットされていますか?	本体を充電台にセットし直してください。	8
充電ランプが消えない(充電時間が長い)	約4時間以上充電しても充電ランプが消灯しない	お買上げの販売店または株式会社ヤマダ電機「お客様相談室」にご相談ください。	裏表紙
運転時間が短い	電池が消耗していませんか?	電池を充電してください。	8
充電しても運転時間が短い	電池が消耗していませんか?	お買上げの販売店または株式会社ヤマダ電機「お客様相談室」にご相談ください。	14
異臭がする	フィルターが汚れていませんか?	お手入れをしてください。	11
充電中、本体や充電台が熱い	充電電流が流れているため、少し熱くなりますが故障ではありません。	-	-
使用中、本体が温かい	微小電流が流れているため、少し温かくなりますが故障ではありません。	-	-

点検後、なお異常がある場合は、ご自分で修理しないでお買上げの販売店または株式会社ヤマダ電機「お客様相談室」にご相談ください。詳しくは、14ページの「修理サービスについて」をご参照ください。

電池の処分

電池は消耗品です。くり返しご使用になりますと使用時間が徐々に短くなります。電池の寿命は周囲温度、使用時間など、ご使用の条件により異なりますが、目安として満充電約500回です。正しく充電しても使用時間が著しく短くなる場合は、電池の寿命と考えられます。

1 ダストボックスを開け、本体のネジ9本を外す

※吸込口部のネジ穴2カ所には、目隠しゴムが取り付けられています。ネジを外す前に目隠しゴムを取り外してください。

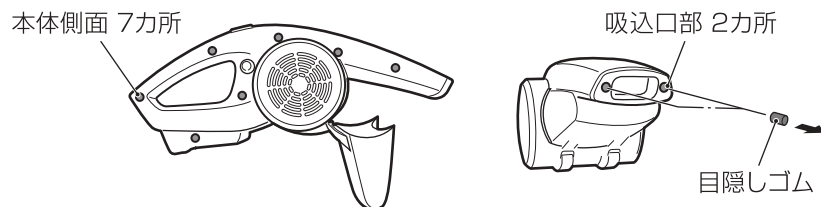

2 本体のケースを取り外し、電池を取り出す

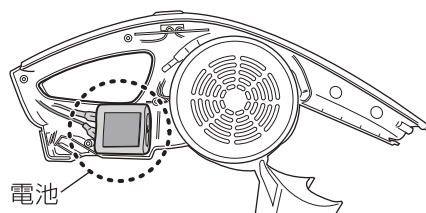

3 電池のコード接続部を切断する

電池の液もれに注意してください。
※ショートを防止するために必ずコード切断面(電池側)にテープなどを貼って絶縁してください。

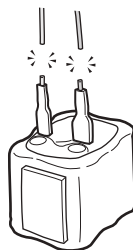

4 電池を処分する

電池を取り外した本体・付属品などは、各自治体の指示に従って処分してください。

リサイクルへのご協力をお願い



Ni-Cd

この電池は、「ニッケル」や「カドミウム」などの貴重な資源を使用しています。これらの金属はリサイクルして再利用できます。また、再利用することは、ゴミを減らし、環境を守ることにもつながります。ご使用済みの電池は捨てないで、お買上げの販売店にお持ちください。

修理サービスについて

(1) 保証書

●この製品には、保証書がついています。
保証書は、お買上げの販売店で「販売店名・お買上げ日」等の記入をご確認のうえ、内容をよくお読みのあと、大切に保管してください。なお、製品の修理以外の保証はいたしかねます。保証期間は、お買上げ日より本体1年間です。

(2) 修理を依頼される時

●保証期間中は
内部機構をさわらずに（保証期間外の場合でも内部はさわらないでください）お買上げの販売店に修理をご依頼ください。
保証書の記載内容により修理いたします。保証書のご提示なき場合、有料修理となることがあります。
●保証期間が過ぎているときは
お買上げの販売店または株式会社ヤマダ電機「お客様相談室」にご相談ください。
修理により使用できる場合は、お客様のご要望により有料修理いたします。

(3) 補修用性能部品の保有期間

このコードレスハンディクリーナーの補修用性能部品（製品の機能を維持するために必要な部品）の保有期間は、製造打切後6年です。

(4) ご使用中ふだんと変わった状態になりましたら、ただちにご使用を中止し、お買上げの販売店に点検・修理をご依頼ください。

●お客様ご自身での分解・修理は危険です。修理には特殊な技術が必要です。

(5) 修理サービスについてご不明な場合

修理サービスや製品についてのご相談は、お買上げの販売店または株式会社ヤマダ電機「お客様相談室」にお問い合わせください。

●ご転居やご贈答品などで困りの場合は、株式会社ヤマダ電機「お客様相談室」にお問い合わせください。

株式会社ヤマダ電機

お客様相談室や保証書におけるお客様の個人情報のお取り扱いについて

- お客様相談室でお受けした個人情報、保証書にご記入いただいた個人情報は、商品、サービスに関わるご相談・お問い合わせおよび修理の対応のみを目的として用います。
なお、この目的のために株式会社ヤマダ電機および関係会社で上記個人情報を利用することがあります。
- 上記目的の範囲内で対応業務を委託する場合、委託先に対しては株式会社ヤマダ電機と同等の個人情報保護を行わせると共に、適切な管理・監督をいたします。その場合も株式会社ヤマダ電機と同等の個人情報保護を行わせますので、ご了承ください。