

保証書

持込修理

この保証書は、本書記載内容で無料修理を行うことをお約束するものです。

コードレス ハンディブラシ	品番	YHB30K
★お客様お名前		様
★ご住所 〒	★電話番号 ()	—
保証期間 ★お買上げ日 年 月 日から 本体・・・・・・・・・・1年間 (付属品を除く)	★取扱販売店名、住所、電話番号	

★印欄に記入のない場合は無効となりますから必ずご確認ください。
お買上げの日から上記保証期間中に、取扱説明書、本体ラベルその他の注意書きに従った正常な使用状態で故障した場合には、本書記載内容にもとづき、サクセスアジア株式会社「製品サポートセンター」にご依頼ください。

- 保証期間内でも次のような場合には有償修理となります。
 - 使用上の誤り、または改造や不当な修理による故障または損傷。
 - お買上げ後の落下、引っ越し、輸送等による故障または損傷。
 - 火災・地震・水害・落雷・その他の天災地変ならびに公害や異常電圧その他の外部要因による故障または損傷。
 - 業務用としての使用、車両・船舶への搭載等一般家庭用以外に使用された場合の故障または損傷。
 - 本書の提示がない場合。
 - 本書にお買上げ年月日、お客様名、販売店名の記入がない場合、あるいは字句を書き換えられた場合。
 - 消耗部品の交換
仕様変更
- 保証期間内でも商品を修理窓口へ送付された場合の送料や、出張修理を行った場合の出張料は、お客様のご負担となります。
- ご転居の場合は事前にサクセスアジア株式会社「製品サポートセンター」にご相談ください。
- ご贈答品等の場合にはサクセスアジア株式会社「製品サポートセンター」にお問い合わせください。
- 本書は日本国内においてのみ有効です。 Effective only in Japan.
- 本書は再発行いたしませんので紛失しないよう大切に保管してください。

●修理メモ

●この保証書は本書に明示した期間、条件のもとにおいて無料修理をお約束するものです。従ってこの保証書によって保証書を発行している者（保証責任者）、及びそれ以外の事業者に対するお客様の法律上の権利を制限するものではありませんので、保証期間経過後の修理等についてご不明の場合は、サクセスアジア株式会社「製品サポートセンター」にお問い合わせください。
●保証期間経過後の修理について詳しくは、18ページの「修理サービスについて」の項をご覧ください。

サクセスアジア株式会社

◆製品サポートセンター

電話：050-3188-8768

メール：support@success-asia.co.jp

〒111-0051 東京都台東区蔵前4-6-7 MBCビル6F

受付時間：10時～17時（祝日を除く月曜～金曜）

Ver 2205

取扱説明書

コードレス ハンディブラシ

品番 YHB30K

一般家庭用
(業務用としては使用しないでください)

保証書付（裏表紙）

お買上げまことにありがとうございます。

- この「取扱説明書（保証書付）」をよくお読みのうえ正しくお使いください。
お読みになったあとは、いつでも取り出せるところに大切に保管してください。
特に1～3ページの「安全上のご注意」を必ずお読みください。
- この商品を使用できるのは日本国内のみで、国外では使用できません。
This appliance is designed for domestic use in Japan only and cannot be used in any other country.

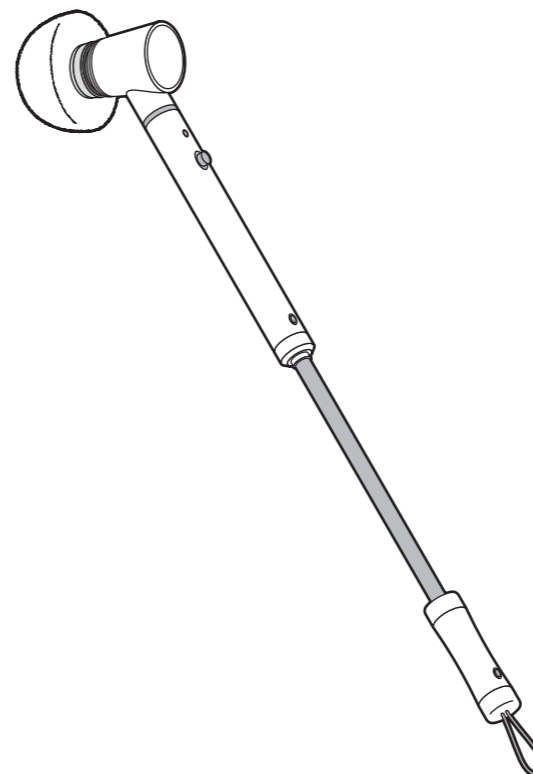

もくじ

ページ

お使いになる前に

安全上のご注意 1～3
 使用上のご注意 4
 各部のなまえ 5

使いかた



充電をする 6
 ブラシの取り付けかた 7
 ブラシの取り外しかた 8
 延長パイプの使いかた 9～10
 使いかた 11～12
 ブラシの両回転 12

長くご愛用いただくために









お手入れのしかた 13
 保管の方法 14
 故障かな？と思ったら 15
 仕様 16
 交換部品について 17
 修理サービスについて 18
 保証書 裏表紙

ここに示した注意事項は、あなたや他の人への危害や損害を未然に防止するための、安全に関する重要な内容ですので、必ずお守りください。その表示と意味は、次のようになっています。







●この表示を無視して、誤った使いかたをしたときに生じる内容を、2つに区分しています。

 警告	人が死亡または重傷を負う可能性が想定される内容。
 注意	人が傷害を負う可能性および物的損害のみの発生が想定される内容。

●本文中の絵表示の意味です。

 禁止	は、してはいけません。 「禁止」の内容です。	 一般的な禁止	 分解禁止
 強制	は、必ず実行していただく 「強制」の内容です。	 水ぬれ禁止	 ぬれ手禁止
	 必ず行う		 電源プラグを抜く

警告

 内蔵充電機を水につけたり、水をかけたりしない 感電・ショート・火災の原因になります。	 内蔵充電機を火中に投入したり加熱しない 液漏れ・発熱・破裂・発火の原因になります。
 内蔵充電機を分解・改造はしない 液漏れ・発熱・破裂・発火の原因になります。	 充電機を内蔵している持ち手パーツを落としたり、強い衝撃を与えない 液漏れ・発熱・破裂・発火の原因になります。
 内蔵充電機を本製品以外の機器に接続しない 液漏れ・発熱・破裂・発火の原因になります。	 充電ジャック部・充電機の電源接点の端子間を金属などで接触させない 金属製のネックレスやヘアピンなどと一緒に持ち運んだり保管しない。 液漏れ・発熱・破裂・発火の原因になります。
 内蔵充電機を単独、他の充電機器で充電しない 液漏れ・発熱・破裂・発火の原因になります。	

警告

 **異常時・故障時はただちに使用を中止する**
使用を続けるとけが・感電・発煙・発火・火災の原因になります。

<異常・故障例>

- 本体が変形したり、異常に熱い
 - 充電コードや電源プラグが変形・変色・損傷している
 - 充電コードの一部や電源プラグがいつもより熱い
 - 異常なおいや音、振動がする
- ※サクセスアジア株式会社「製品サポートセンター」に点検、修理を依頼してください。

 **充電コードや電源プラグは乱暴に取り扱わない**

充電コード、または電源プラグを傷つける、加工する、熱器具に近づける、無理に曲げる、ねじる、引っ張る、重い物を載せる、束ねて使用する、などをしない

ショート・感電による火災の原因になります。修理はサクセスアジア株式会社「製品サポートセンター」までご相談ください。

 **絶対に改造しない。また、分解したり修理をしない**

けが・感電・火災の原因になります。修理はお買上げの販売店またはサクセスアジア株式会社「製品サポートセンター」にご相談ください。

 **付属の充電機のコードが破損したり、傷んだり、通電しなくなった場合は分解したり修理をしない**

けが・感電・火災の原因になります。修理はお買上げの販売店またはサクセスアジア株式会社「製品サポートセンター」にご相談ください。

 **子供や不慣れな方だけで使用させたり、子供の手の届くところで使用しない、保管しない**

けが・やけど・感電の原因になります。

 **充電機が傷んだり、コンセントへの差し込みがゆるいときは使用しない**

ショート・感電・火災の原因になります。

 **本体・充電機を水没させたりしない**

ショート・感電の原因になります。

 **ぬれた手で充電機を抜き差ししない**

ショート・感電の原因になります。

 **人やペットに向けて使用しない**

けが・事故の原因になります。

 **業務用として使用しない**

故障・発火の原因になります。







 **必ず専用の充電機を使用する**
本製品に他の充電機を接続したり、専用の充電機を他の製品に接続すると故障・火災の原因になります。

 **専用充電機はコンセントや配線器具の定格を超える使い方や、交流100V以外での使用はしない**
他の器具と併用すると分岐コンセント部が異常発熱して、感電・発火・火災の原因になります。











安全上のご注意

必ずお守りください

警告

 充電器のプラグはコンセントの根元まで確実に差し込む 感電・ショート・発煙・火災の原因になります。	 充電器のプラグを抜き差しするときは、必ず電源を切る 故障・発火の原因になります。
 充電器のプラグは清潔にする 充電器のプラグの刃および刃の取付面にホコリが付着している場合は、乾いた布で拭いてください。発煙・発火・火災の原因になります。	 充電器を抜くときは、充電コードを持たず、充電器を持ってまっすぐに引き抜く 感電・ショート・発火・火災の原因になります。
 充電時以外は充電器をコンセントから抜く 感電・漏電・火災の原因になります。	 お手入れの際は必ず電源を切り、充電器をコンセントから抜く 故障・感電・発火の原因になります。

注意

 落としたり強い衝撃を与えない けが・故障の原因になります。	 作動中そのまま放置しない けが・故障の原因になります。
 子供に使用させない けが・故障の原因になります。	 漂白剤や研磨剤のはいった洗剤を使用しない 劣化・故障の原因になります。
 使用中に手でブラシを無理に止めない けが・故障の原因になります。	 高温、湿気の多いところに保管しない 絶縁劣化や結露による故障・感電の原因になります。
 回転ブラシにゴミなどがからみついたままで長時間使わない けが・故障の原因になります。	 海外では使用しない 本製品は日本国内専用です。故障・発火の原因になります。
 使用するときには、必ず持ち手パーツを持って使用する 使用中に本製品が落下したり、怪我の原因になります。	 適切な環境で使用する 本製品は太陽の直射日光が当たる場所に置かず、室内温度 0℃～40℃の範囲で使用してください。故障・発火の原因になります。

使用上のご注意

お願い

- 本製品はIPX7/防浸形相当に設計されておりますが完全防水ではありません。お風呂の残り湯など、掃除の場所に水が残っている場合は必ず排水してから使用してください。本製品を水に沈めたり、水中で回転させると故障の原因になります。
- * IPX7/防浸形とは：製品が静止した状態で約30分程度、15～100cmの真水に水没しても内部に浸水することがない構造
- 本製品のブラシより柔らかい面には使用しないでください。
 - × 自動車のボディ等、塗装やコーティングが施された部分
 - × ツヤのある面、フローリング、木材を使用した部分
 - × 浴室や自動車の窓など、曇り止め加工された部分
 このような面に本製品を使用するとブラシがその表面を傷つける恐れがありますので注意してください。家財や自動車に対しブラシの擦過傷が残ったりするようなケースは保証の対象外となります。
- 掃除の際は水で薄めた中性の洗剤を使用してください。漂白剤や研磨剤の入った洗剤などを使用すると、本体の劣化や変形の原因になります。

保管のしかた

- 製品に付着した水分を拭き取り、乾燥した室内に保管してください。製品を浴室など湿気の多い場所や屋外に保管すると、製品内部に湿気や結露が生じて故障の原因になります。

廃棄のしかた

- 製品および梱包材を廃棄する際は、お住いの自治体の取り決めに従ってください。
- 製品本体にはリチウムイオン充電電池が内蔵されています。製品本体を廃棄する際は、必ず内蔵充電電池を全て使い切った状態にしてください。

★リサイクルにご協力ください★

リチウムイオンバッテリーは貴重な資源です。ご使用済みの充電電池の破棄に際しては、リサイクルにご協力ください。リサイクルの際は、お住いに近いリサイクル協力店や協力自治体へのお持ち込みをお願いいたします。



各部のなまえ

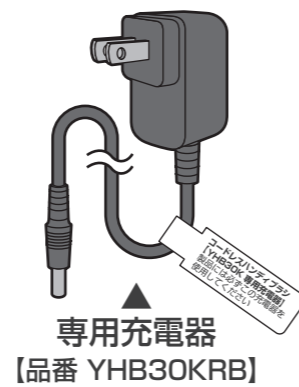
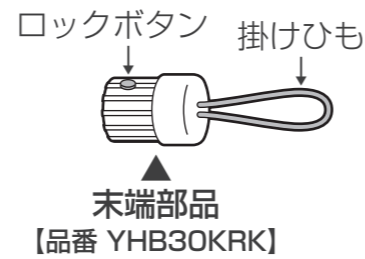
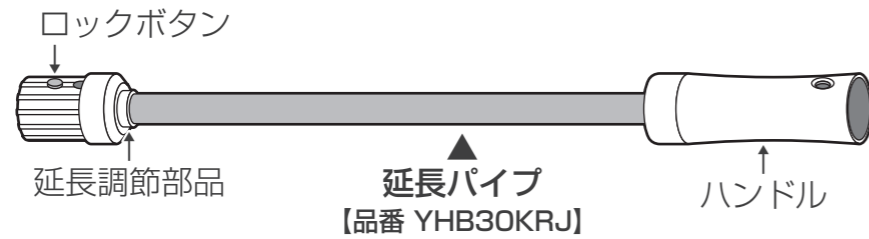
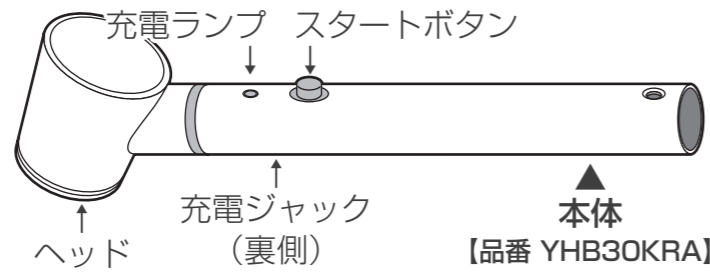

充電をする

専用充電器の先端にある充電プラグを、本体の充電ジャックへ差し込んでください。充電中は充電ランプが赤く点灯し、完了すると消灯します。

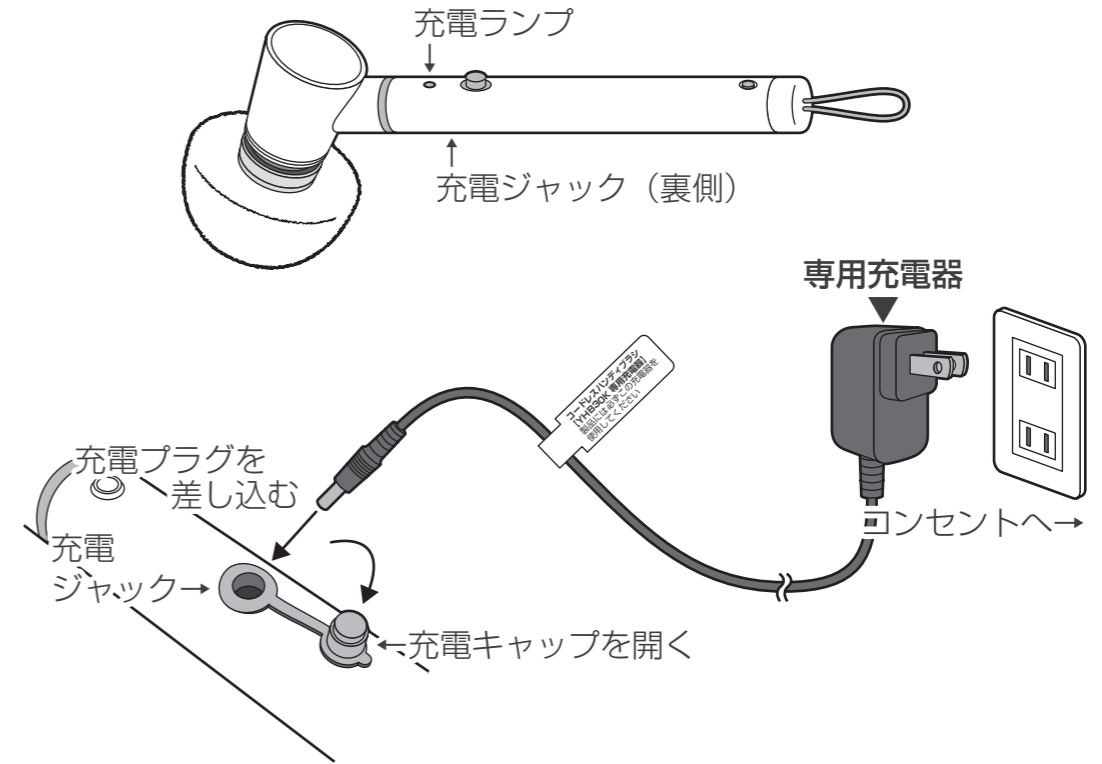

* 短時間使用後の充電は控えてください



必ず実施

充電の完了後は必ず充電キャップをしっかり閉めてください。キャップが閉まっていなくてそこから浸水して故障の原因となります。

ブラシの取り付けかた

■ ワイドブラシ、デッキブラシ

裏側にあるツメと、ヘッド周囲の切り込み部の向きをよく確かめて、カチッと音がするまで差し込んでください。

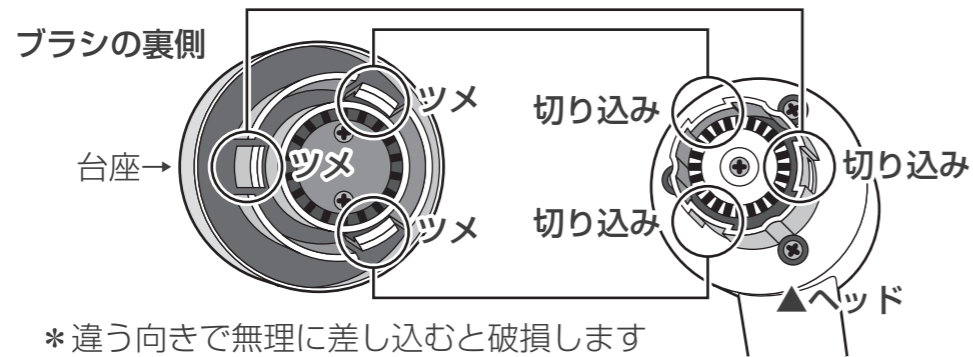

■ コーナーブラシ、スポンジブラシ

コーナーブラシとスポンジブラシの台座はツメを合わせる必要があります。ヘッド内側の奥にカチッと音がするまで差し込んでください。スポンジを使用する場合は台座を取り付けた後、スポンジの裏側（黒い面）を台座の面テープに押し当てて貼り付けてください。

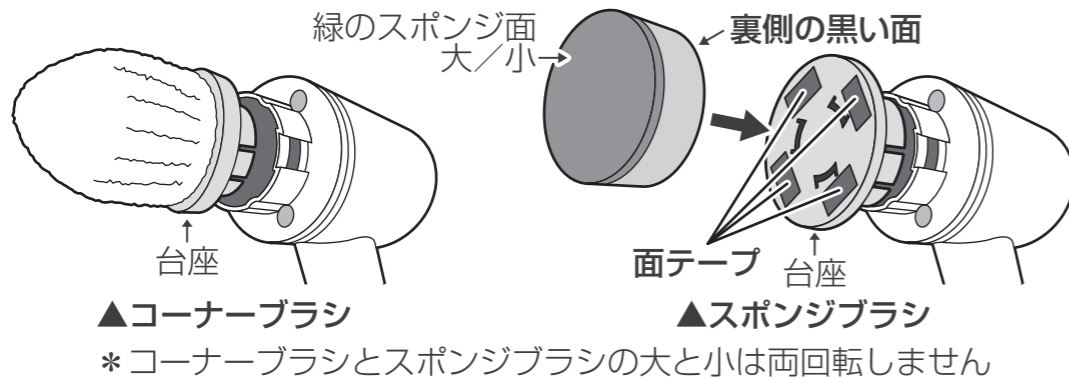

必ず実施

必ずモーターが停止した状態で交換を行ってください。交換中にスタートボタンを押さないように注意してください。ブラシの取り付け時は指をはさまないように注意してください。けがの原因になります。

ブラシの取り外しかた

■ ブラシの取り外し方

全てのブラシは3箇所のツメで本体に付いています。取り外す際はそれぞれのブラシの台座をしっかりと持ち、どこか1箇所のツメを正面に見ながら、反対側へ折るよう力をかけて外してください。コーナーブラシとスポンジブラシのツメは内側にあります。下図の窓で確認してください。

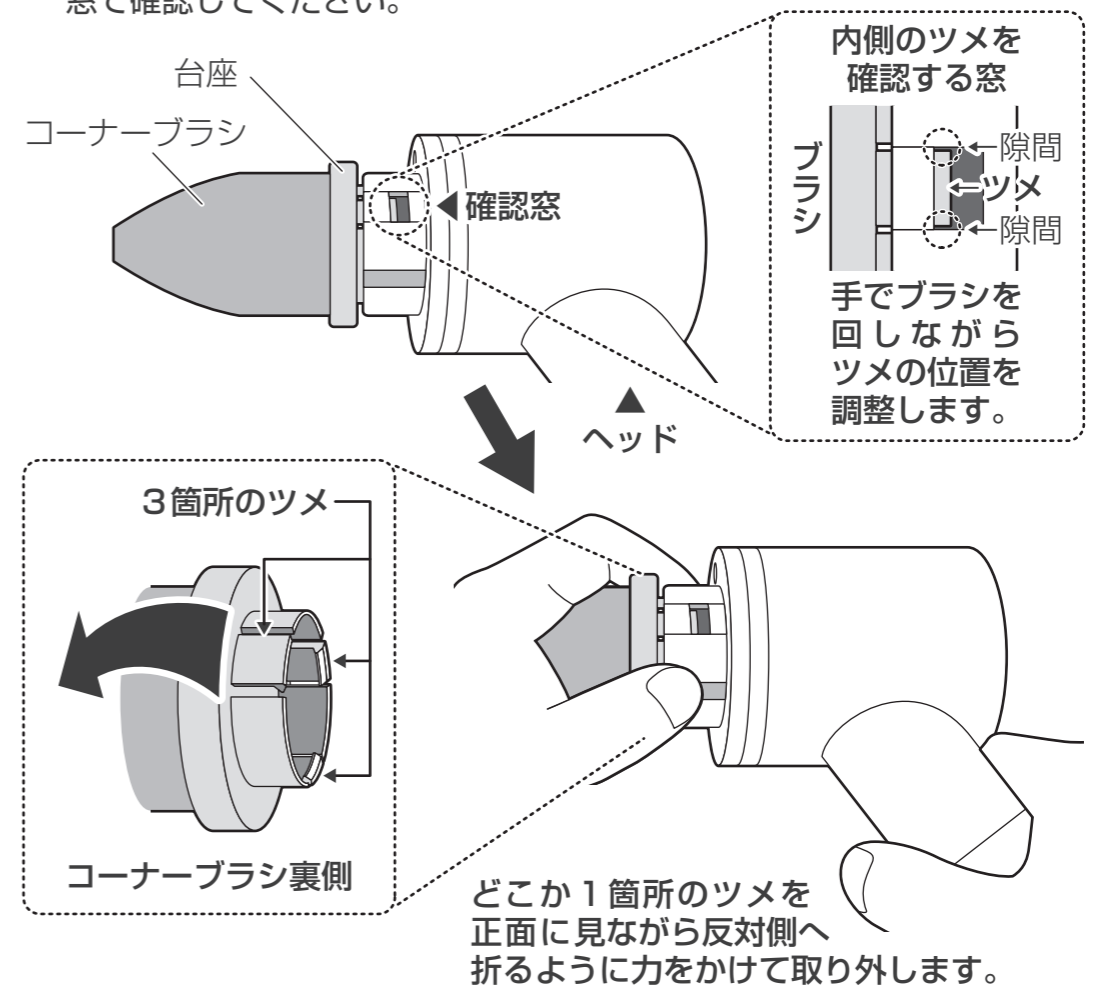

必ず実施

必ずモーターが停止した状態で交換を行ってください。交換中にスタートボタンを押さないように注意してください。ブラシの取り外し時は指をはさまないように注意してください。けがの原因になります。

延長パイプの使いかた

本製品は、掃除する場所によって3段階の長さに変更することが可能です。

■ ハンディ状態

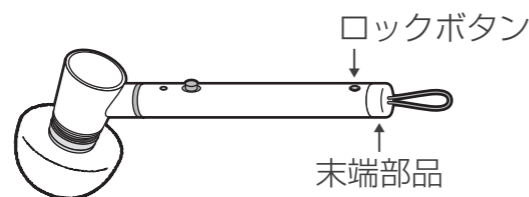

ハンディ状態は最も短い状態です。キッチンや洗面台などお手元の周囲を掃除するのに適しています。

*ご購入時は末端部品が延長パイプ側に取り付けられておりますので、そこから取り外してください。

(延長準備)

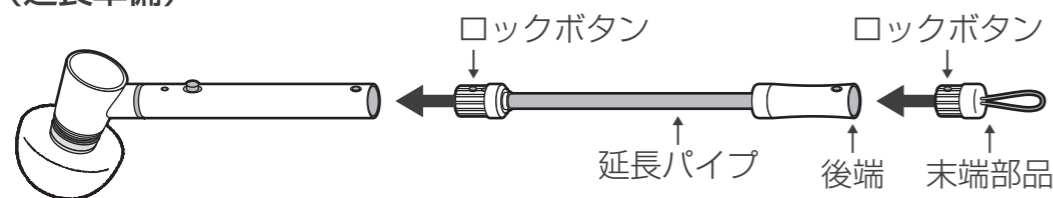

■ 延長状態

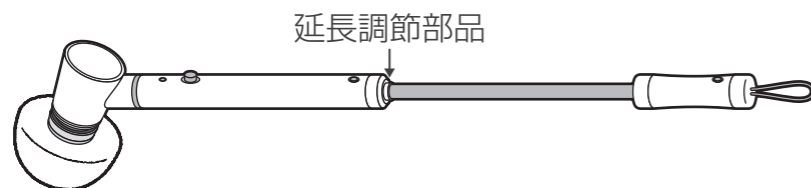

延長状態にするためには、付属の延長パイプを使用します。ハンディ状態から末端部品をロックボタンを押しながら抜き出し、延長パイプのロックボタンを押しながら本体に挿し込んでください。

ロックボタンが本体の穴から出てきたら、同じように末端部品のロックボタンを押しながらハンドルに挿し込んでください。

延長パイプを取り付けた後は、接続部分にゆるみがないかしっかりと確かめてから使用してください。

■ 再延長状態

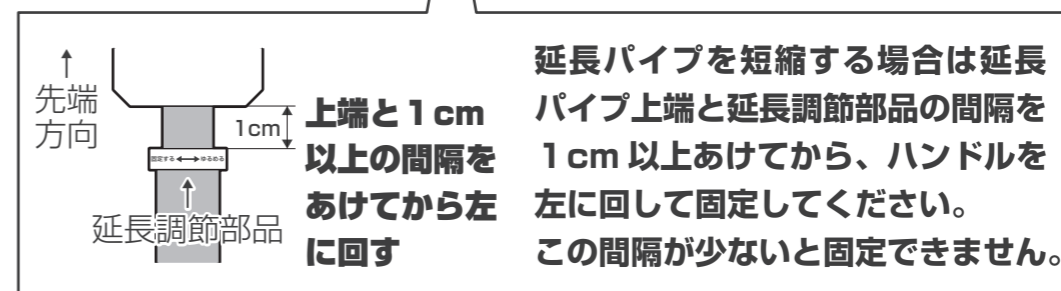
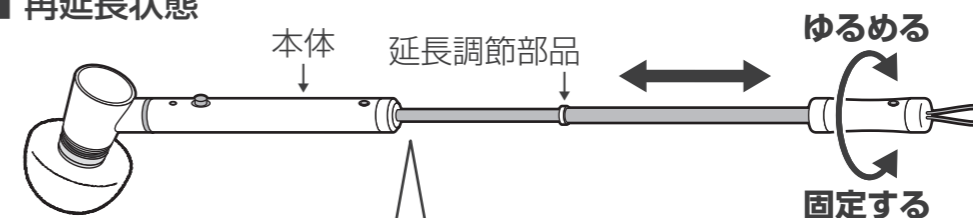

延長状態から、さらにパイプを再延長することも可能です。浴室の壁面や天井を掃除するのに適しています。

再延長する場合は本体を片手でしっかりと持ち、もう片方の手でハンドルを右に回すとパイプがゆるむので、希望の位置まで引いたらハンドルを左に回すと固定できます。

調節後は延長パイプにゆるみがないかしっかりと確かめてから使用してください。ハンドルを左に回しすぎると壊れますので注意してください。

使いかた

1. 本書の6ページ目を読み充電をしてください。
2. 目的に応じて本書の7ページ目を読みブラシを取り付けてください。

ブラシ形状	主な用途
ワイドブラシ	バスタブ、洗面台など
デッキブラシ	洗面台、シンク、玄関、ポーチ、バルコニーなど
コーナーブラシ	ガスコンロ、サッシ、排水口、タイヤなど
スポンジブラシ大	浴室壁面、窓ガラス、網戸など
スポンジブラシ小	洗面台、シンク、窓ガラス、網戸など

3. 延長の必要に応じて本書の9ページ目と10ページ目を読み、長さの調節をしてください。
4. スタートボタンを押してください。

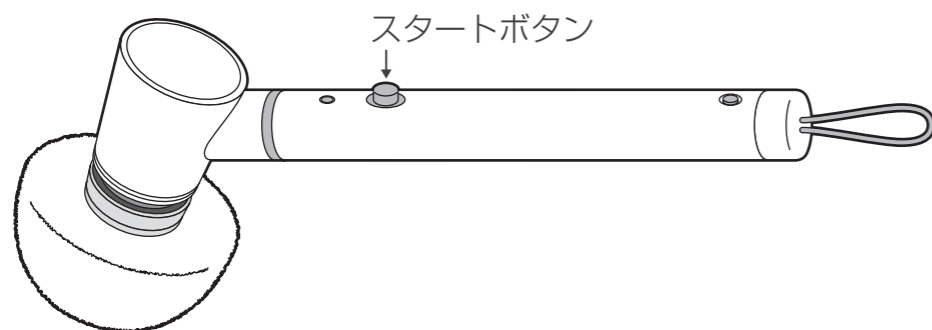

スタートボタンを押すとすぐにブラシが回転を始めます。ブラシに水分が付いた状態で回転させると、遠心力で周囲に水が飛び散りますので注意してください。

また、製品のブラシよりもやわらかい面に使用すると、その面に傷が付く恐れがあるので注意してください。

使用中に強く押し当てたり、何かにぶつかった際にブラシが外れてしまうことがあります。その場合はボタンを押して動作を停止した後、もう一度ブラシをセットしてください。

*本製品には過電流防止機能がついております。回転しているブラシに一定以上の力が加わって動かなくなると自動的にブラシが停止します。この場合は一度スタートボタンを押し、もう一度押し再起動すると動きますが、それでも動かない時は充電器を接続したまま少し時間をおき、充電器を外してからスタートボタンを押してください。

5. もう一度スタートボタンを押すとブラシの回転が停止します。



必ず実施

掃除の際は水で薄めた中性の洗剤を使用してください。漂白剤や研磨剤の入った洗剤などを使用すると、本体の劣化や故障の原因になります。

ブラシの両回転

ワイドブラシとデッキブラシは中心と周囲が双方向に両回転する画期的な構造を採用しています。両回転のブラシは溝に入り込んだ汚れもかき出しやすく、掃除面に当てても安定した動作をする特徴があります。

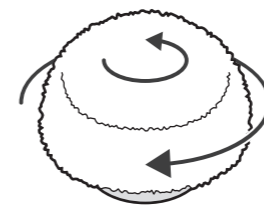

ワイドブラシ (両回転)



デッキブラシ (両回転)



禁止

ブラシを無理に手で回転させたりしないでください。破損の原因になります。

お手入れのしかた

■ 本体、延長パイプ、末端部品

乾いたやわらかい布で汚れを拭き取ってください。汚れがひどい場合は水で濡らして固く絞ったやわらかい布で拭き取ってください。

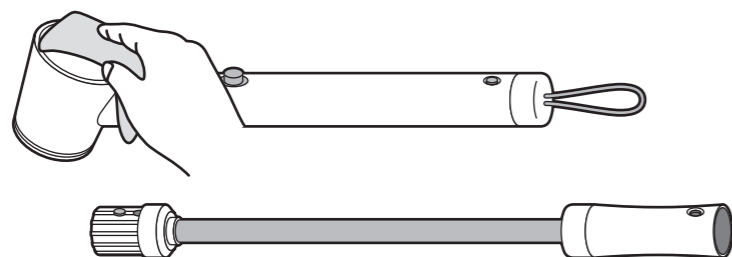

■ ブラシ、スポンジ

手でほこりやごみを取り除いてください。汚れがひどい場合は中性の洗剤を使ってぬるま湯で手洗いしてください。ブラシの先端が開いてきたり、スポンジが形を保てなくなってきた場合は専用品と交換してください。

* 漂白剤は使用しないでください

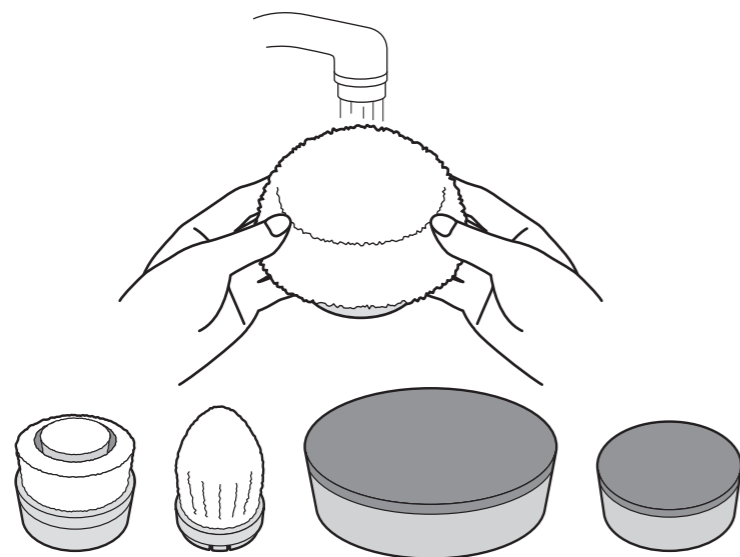

シンナーやベンジン、漂白剤などは使用しないでください。本体の劣化や変形の原因になります。

保管の方法

末端部品に取り付けられた掛けひもを使用します。耐荷重が1kg以上のハンガーやフックなどに掛けて保管してください。

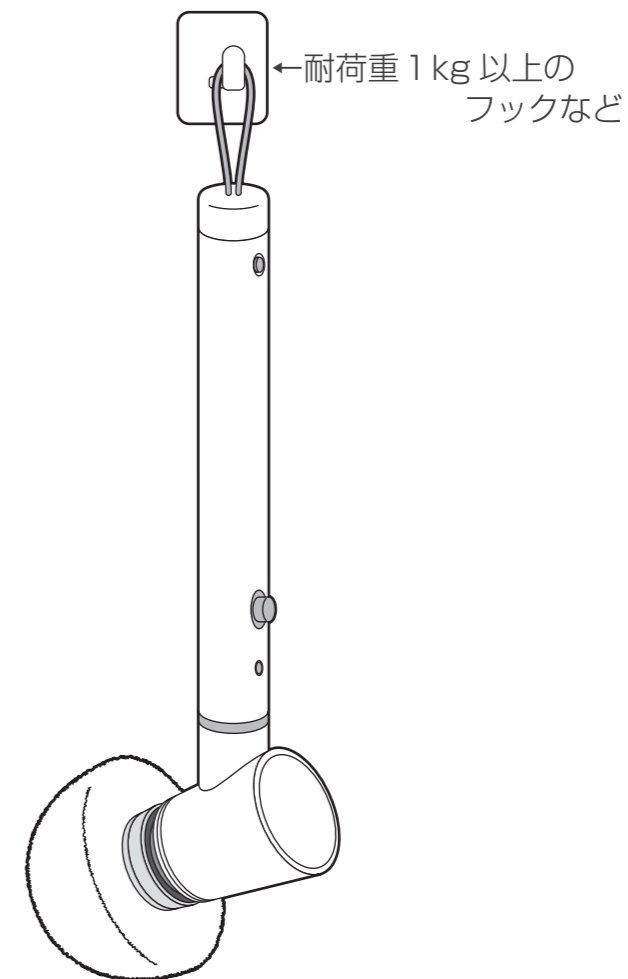

必ず実施

製品に付着した水分を拭き取り、乾燥した室内に保管してください。浴室など湿気の多い場所や屋外に保管すると、製品内部に湿気や結露が生じて故障の原因になります。

故障かな？と思ったら

修理を依頼される前に、次のことをお確かめください。

症状	確認してください	処置の方法	参照ページ
充電ができない	製品に充電器は接続されていますか？	充電器のプラグをきちんと奥まで差し込んで充電してください。	6
	充電器を間違えていませんか？	専用の充電器を使用してください。	6
	延長コードを使用していませんか？	延長コードを外して壁面などのコンセントへ直接差し込んでください。	6
	充電池が劣化していませんか？	製品サポートセンターへご連絡ください。	18
スタートボタンを押しても動作しない	製品の充電は完了していますか？	製品を充電してください。	6
	過電流防止機能が働いていませんか？	製品を再起動してください。	12
	充電池が劣化していませんか？	製品サポートセンターへご連絡ください。	18
掃除中に止まってしまった	製品の充電が無くなっていませんか？	製品を充電してください。	6
	充電池が劣化していませんか？	製品サポートセンターへご連絡ください。	18
充電中、充電ジャック部が熱い	充電電流が流れているため、少し熱くなりますが故障ではありません		—

本製品は特性上、充電が減ると徐々にではなくピタッと停止します。その後スタートボタンを押すとまた動き始めますが、充電が減っているため数十秒でまた同じように停止します。このような場合は充電をしてから使用してください。

製品が正しく動作しない場合におきましては、内蔵充電池が劣化している場合があります。充電池は正しくお使いになられた場合でも充放電の繰り返しで寿命に至ります。(周囲の温度、使用時間など使用する条件により充電池の寿命は異なります)

上記のような点検後、異常がある場合はお客様ご自身で修理せず、サクセスアジア株式会社「製品サポートセンター」にご相談ください。

詳しくは、本書の18ページ目「修理サービスについて」をご参照ください。

仕様

製品名	コードレス ハンディブラシ
品番	YHB30K
本体寸法	長尺時：全長約1110×幅72×高さ115 (mm) 短尺時：全長約435×幅72×高さ115 (mm)
本体重量	約655g (長尺時) / 約495g (短尺時)
定格電圧	AC100~240V 50/60Hz Output : DC6V 0.5A
専用充電池	リチウムイオン電池 3.7V 2200mAh
専用充電器	GQ07-060050-DJ
充電時間	約8時間 (充電式)
動作時間	満充電時に空転で約60分間 (使用時の抵抗により減少します)
回転数	約300回/分
保護等級	IPX7相当【防浸形】
製品材質	ABS樹脂 (本体)、PP樹脂 (ブラシ)、ポリウレタン・ポリエステル (スポンジ、掛けひも)、アルミ (延長パイプ)、シリコン (キャップ)、ステンレス (ロックボタン)
原産国	中国
付属品	専用充電器、延長パイプ、ワイドブラシ、デッキブラシ、コーナーブラシ、スポンジブラシ台座、スポンジブラシ大、スポンジブラシ小、取扱説明書 / 保証書 (本書)

※本機は改善のため、予告なく上記の仕様を変更する場合がありますので予めご了承ください。

※上記の充電時間、動作時間は使用環境によって変動します。(表示の数値は当社試験環境による)

交換部品について

本製品には以下の交換部品をご用意しております。ご希望の方は必要な部品の品番と個数をご確認の上、製品サポートセンターまでご連絡ください。

品番	品名	税込価格
YHB30KRA	(交換用) 本体	4,400円
YHB30KRB	専用充電器	1,650円
YHB30KRC	ワイドブラシ (消耗品)	2,200円
YHB30KRD	デッキブラシ (消耗品)	1,650円
YHB30KRE	コーナーブラシ (消耗品)	550円
YHB30KRF	スポンジブラシ台座	550円
YHB30KRG	スポンジブラシ大2個セット (消耗品)	880円
YHB30KRH	スポンジブラシ小2個セット (消耗品)	550円
YHB30KRJ	延長パイプ	2,200円
YHB30KRK	末端部品	550円

※上記の価格とは別に送料が発生いたします。
製品サポートセンターまでお問い合わせください。

修理サービスについて

- (1) 保証書
 - この製品には、保証書がついています。
保証書は、お買い上げの販売店で「販売店・お買上げ日」等の記入をご確認のうえ、内容をよくお読みのあと、大切に保管してください。
なお、製品の修理以外の保証はいたしかねます。
保証期間は、お買上げ日より1年間です。
- (2) 修理を依頼される時
 - 保証期間中は
内部機構をさわらずに、(保証期間以外の場合でも内部はさわらないでください) サクセスアジア株式会社「製品サポートセンター」に修理をご依頼ください。
保証書の記載内容により修理いたします。保証書のご提示なき場合、有料修理となることがあります。
 - 保証期間が過ぎているときは
サクセスアジア株式会社「製品サポートセンター」にご相談ください。
修理により使用できる場合は、お客様のご要望により有料修理いたします。
- (3) 補修用性能部品の保有期間
このコードレスハンディブラシの補修用性能部品(製品の機能を維持するために必要な部品)の保有期間は製造打ち切り後5年です。
- (4) ご使用中ふだんと変わった状態になりましたら、ただちに使用を中止し、サクセスアジア株式会社「製品サポートセンター」に点検・修理をご依頼ください。
 - お客様ご自身での分解・修理は危険です。修理には特殊な技術が必要です。
- (5) 修理サービスについてご不明な場合
修理サービスや製品についてのご相談は、サクセスアジア株式会社「製品サポートセンター」にお問い合わせください。
 - ご転居やご贈答品等でお困りの場合は、サクセスアジア株式会社「製品サポートセンター」にお問い合わせください。

サクセスアジア株式会社

◆製品サポートセンター

電話：050-3188-8768

メール：support@success-asia.co.jp

〒111-0051 東京都台東区蔵前4-6-7 MBCビル6F

受付時間：10時～17時(祝日を除く月曜～金曜)

製品サポートセンターや保証書におけるお客様の個人情報のお取り扱いについて

- 製品サポートセンターでお受けした個人情報、保証書にご記入いただいた個人情報は、製品、サービスに関わるご相談・お問い合わせおよび修理の対応のみを目的として用います。
- 上記目的の範囲内での対応業務を委託する場合、委託先に対しては当社と同等の個人情報保護を行わせると共に、適切な管理・監督をいたします。