

保証書

持込修理

この保証書は、本書記載内容で無料修理を行うことをお約束するものです。

紙パック式クリーナー	品番 YVC10CK
★お客様お名前 様	
★ご住所 〒	★電話番号 () -
保証期間 ★お買上げ日 年 月 日から 本体 …………… 1年間 消耗部品、付属品 …………… 対象外	★取扱販売店名、住所、電話番号

★印欄に記入のない場合は無効となりますから必ずご確認ください。

お買上げの日から上記保証期間中に、取扱説明書、本体ラベルその他の注意書きに従った正常な使用状態で故障した場合には、本書記載内容にもとづき、お買上げの販売店が無料修理いたしますので、商品と本保証書をご持参ご提示のうえ、お買上げの販売店にご依頼ください。

- 保証期間内でも次のような場合には有料修理となります。
 - 使用上の誤り、または改造や不当な修理による故障または損傷。
 - お買上げ後の落下、引っ越し、輸送等による故障または損傷。
 - 火災・地震・水害・落雷・その他の天災地変ならびに公害や異常電圧その他の外部要因による故障または損傷。
 - 業務用としての使用、車両・船舶への搭載等一般家庭用以外に使用された場合の故障または損傷。
 - 本書の提示がない場合。
 - 本書にお買上げ年月日、お客様名、販売店名の記入がない場合、あるいは字句を書き換えられた場合。
 - 消耗部品の交換 } 等
仕様変更
- 保証期間内でも商品を修理窓口へ送付された場合の送料や、出張修理を行った場合の出張料は、お客様のご負担となります。
- ご転居の場合は事前にお買上げの販売店にご相談ください。
- ご贈答品等で本書に記入してあるお買上げの販売店に修理をご依頼になれない場合には、下記の「お客様相談室」にお問い合わせください。
- 本書は日本国内においてのみ有効です。 Effective only in Japan.
- 本書は再発行いたしませんので紛失しないよう大切に保存してください。

●修理メモ

- この保証書は本書に明示した期間、条件のもとにおいて無料修理をお約束するものです。従ってこの保証書によって保証書を発行している者（保証責任者）およびそれ以外の事業者に対するお客様の法律上の権利を制限するものではありませんので、保証期間経過後の修理等についてご不明の場合は、お買上げの販売店または株式会社ヤマダホールディングス「お客様相談室」にお問い合わせください。
- 保証期間経過後の修理、補修用性能部品の保有期間について詳しくは、14ページの「修理サービスについて」の項をご覧ください。

株式会社ヤマダホールディングス

【お客様相談室】 TEL 0120-258-260 (無料)

〒370-0841 群馬県高崎市栄町1番1号
受付時間：午前10時～午後9時（元日のみ休日）

Y11

取扱説明書

紙パック式クリーナー 品番 YVC10CK

一般家庭用
(業務用としては使用しないでください)

保証書付 (裏表紙)

お買上げまことにありがとうございます。

- この「取扱説明書(保証書付)」をよくお読みのうえ正しくお使いください。お読みになったあとは、いつでも取り出せるところに大切に保管してください。特に1~4ページの「安全上のご注意」を必ずお読みください。
- この商品を使用できるのは日本国内のみで、国外では使用できません。
This appliance is designed for domestic use in Japan only and cannot be used in any other country.

Yselect

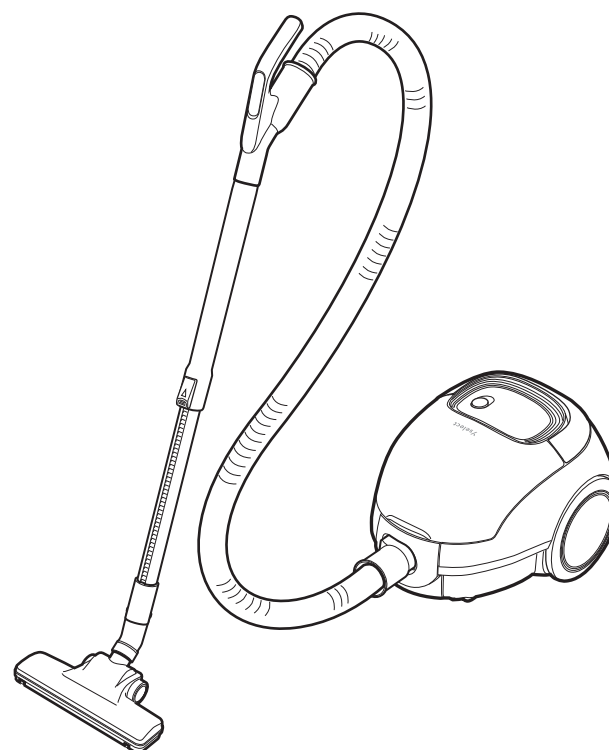

もくじ



ページ

安全上のご注意	1~4
使用上のご注意	4
各部のなまえとはたらき	5
組み立てかた	6
使いかた	7~8
紙パックを交換する	9~10
交換用紙パックについて	10
お手入れのしかた	11
故障かな?と思ったら	12~13
仕様	13
愛情点検	14
修理サービスについて	14
保証書	裏表紙

取扱説明書(保証書付)・本体には商品の色記号の表示を省略しています。包装箱に表示している品番の()内の記号が色記号です。

ここに示した注意事項は、あなたや他の人々への危害や損害を未然に防止するための、安全に関する重要な内容ですので、必ずお守りください。その表示と意味は、次のようになっています。

●この表示を無視して、誤った使いかたをしたときに生じる内容を、2つに区分しています。

 警告	人が死亡または重傷を負う可能性が想定される内容。
 注意	人が傷害を負う可能性および物的損害のみの発生が想定される内容。

●本文中の絵表示の意味です。

 禁止	○は、してはいけない「禁止」の内容です。	 一般的な禁止	 分解禁止	 水場での使用・保管禁止
 強制	●は、必ず実行していただく「強制」の内容です。	 水ぬれ禁止	 ぬれ手禁止	
		 必ず行う	 電源プラグを抜く	

警告

 **異常・故障時には、ただちに使用を中止する**
使用を続けると、発煙・発火・火災・感電・けがのおそれがあります。

<異常・故障例>

- 本体が変形したり、異常に熱い。
- 電源コードや電源プラグが変形・変色・損傷している。
- 電源コードの一部や電源プラグがいつもより熱い。
- 電源プラグや電源コードを動かすと通電したり、しなかったりする。
- 異常なおいや音、振動がする。
- ビリビリと電気を感じる。
- 「電源ボタン（強／標準／弱）」を押しても、運転しない。
- 運転中、時々止まる。
- ホースが破れている。
- その他の異常がある。

※お買上げの販売店または株式会社ヤマダホールディングス「お客様相談室」に点検、修理を依頼してください。

 **電源コードや電源プラグは乱暴に取り扱わない**
電源コードまたは、電源プラグを傷つける、加工する、熱器具に近づける、無理に曲げる、ねじる、引っ張る、挟み込む、重いものをのせる、束ねて使用する、などをしない。
感電・ショートによる発火の原因となります。修理はお買上げの販売店または株式会社ヤマダホールディングス「お客様相談室」にご相談ください。

 **電源コードや電源プラグが傷ついたり、コンセントのさし込みがゆるいときは使用しない**
感電・ショート・発火の原因となります。すぐにお買上げの販売店または株式会社ヤマダホールディングス「お客様相談室」にご相談ください。修理技術者以外の方が、修理をしないでください。

 **電源プラグをなめさせない**
お子さまが誤ってなめないように注意してください。感電・けがの原因となります。

警告

 **電源プラグをコンセントに長時間さし込んだままにしない**
絶縁劣化による感電・火災・けがの原因となります。

 **ぬれた手で電源プラグの抜きさししない**
ショート・感電・けがの原因となります。
ぬれ手禁止

 **ホコリの多い場所や油煙の当たる場所に保管しない**
発火・故障の原因となります。

 **運転中に電源プラグを抜きさししない**
故障の原因となります。

 **階段を掃除するときは自分より段上に本体を置かない。また、椅子やテーブルの上に本体を置いて掃除しない**
けが・事故・故障の原因となります。

 **浴室など高温多湿の場所や水のかかる場所では使用しない、保管しない**
絶縁劣化による感電・漏電火災・事故の原因となります。
水場での使用・保管禁止

 **灯油・ガソリン・シンナー・可燃性ガス（スプレー）など引火性のあるもの、タバコの吸殻など火の気のあるものや印刷機のトナーなどの可燃物、じゅうたん洗浄剤などの泡状のものを吸わせない**
発火・火災の原因となります。

 **絶対に改造、分解をしない**
改造はしない。また、修理技術者以外の人は、分解したり修理をしない。
火災・感電・けがの原因となります。修理はお買上げの販売店または株式会社ヤマダホールディングス「お客様相談室」にご相談ください。
分解禁止

 **本体の吸込口や排気口、すき間に指などを入れない**
感電・けがの原因となります。

 **子供や不慣れなただけで使用させたり、子供の手の届くところで使用しない、保管しない**
感電・やけど・けがの原因となります。

 **人やペットに向けて使用しない**
けが・事故の原因となります。

 **運転中は長さ調節レバー操作をしない**
けがの原因となります。

 **ふたを持って本体を持ち上げない**
けが・事故・故障の原因となります。

 **ぬれているフィルター・紙パックは使わない**
感電・発火の原因となります。

 **本体・電源プラグは水洗いしない（水洗いできる部品は除く）**
感電・発火・故障の原因となります。
水ぬれ禁止

 **屋外では使用しない**
発火・故障・けがの原因となります。

 **お手入れ、収納の際は、必ず電源を切り、電源プラグをコンセントから抜く**
感電・発火・火災・故障の原因となります。
電源プラグを抜く

 **電源は交流100V・定格15Aのコンセントを単独で使用する**
延長コードを使用しないでください。また、他の器具と併用すると分岐コンセント部が異常発熱して、発火・火災・感電の原因となります。

 **電源プラグは清潔にする**
電源プラグの刃および刃の取付面にホコリが付着している場合は、乾いた布でよく拭いてください。発煙・発火・火災の原因となります。

 **電源プラグはコンセントの根元までしっかりさし込む**
さし込みが不完全な場合、発煙・発火・火災・感電・ショートの原因となります。

お使いになる前に

お使いになる前に





⚠ 注意

 掃除以外の目的では使用しない けが・故障の原因となります。	 火気に近づけない 変形によるショート・発火の原因となります。
 フロアノズルなどが摩耗したり、砂・小石などの異物が付着したら、そのまま使わない 床面の傷つきの原因となります。ご使用前に点検し、摩耗時はお買い上げの販売店にご相談ください。	 倒れやすいもの、壊れやすいものの近くで使用しない 財産の損害や倒れてけが・故障の原因となります。また、床面を傷つける原因となります。
 排気口をふさがない 発火・火災の原因となります。	 本製品を引きずったり家具や壁にぶつけない 床面などを傷つける原因となります。
 ふとん圧縮袋など吸込口に負担が掛かる使用はしない けが・故障の原因となります。	 本体の排気口やすき間に金属物や異物を入れない 感電・けが・故障の原因となります。
 業務用として使用しないまた、不特定多数の人が使うところに置かない 長時間の連続吸引を避けてください。	 ホースを持って本体を持ち運んだり、ホースを踏みつけたりしない ホースの破損・故障の原因となります。
 収納の状態では本体を持ち運ばない・引きずらない 伸縮パイプが外れて、けがや床面に傷がつく原因となります。	 吸込口やフィルターにゴミなどが詰まったままや、吸込口をふさいだまま長時間使わない 発火・火災・故障の原因となります。
 ノズルなどの付属品と消耗部品は本製品専用の付属品以外を使用しない けが・故障の原因となります。	 ノズルなどの本製品専用付属品と消耗部品を本製品以外に使用しない けが・故障の原因となります。
 本体にのったり、重いものをのせたり、強い衝撃をあたえない けが・事故・発火・故障の原因となります。	 吸込口を床や家具に強く押しつけたり、フロアノズルを横方向に引きずらない 床面や家具を傷つける原因となります。
 電源コードを引き出すときは、ゆっくり水平に引き出し、赤色印以上に引き出さない 故障の原因となります。	 ハンドル以外を持って本体を持ち上げない 本体落下による床の傷つき・けがの原因となります。
 使用中や使用直後はお手入れしない けが・やけど・事故の原因となります。	 排気口から出る風を長時間当てない 低温やけどをするおそれがあります。
 ベンジン・シンナー・アルコールで拭いたり、殺虫剤などのスプレーをかけたり、油や薬品を使う場所では使用しない 本製品が変質したり、故障の原因となります。	  ぬれた手で使用しない ショート・感電の原因となります。 ぬれ手禁止
 引火性のもの(ガソリン・ベンジン・シンナー・可燃性ガス(スプレー)など)の近くで使用しない、保管しない 爆発・火災の原因となります。	 使用しないときは、電源プラグを抜き、コード巻き取りボタンを押して電源コードを巻き取る 電源コードに引っ掛けてけがをしたり、電源プラグや電源コードを傷つける原因となります。
 コンセントの周りは清潔にする 絶縁劣化による感電・漏電火災・けがの原因となります。	 電源コードを巻き取るときは、電源プラグを持って行う 電源プラグが当たって、けがをすることがあります。

お使いになる前に

お使いになる前に

⚠ 注意

 紙パック、フィルターは正しく取り付ける 発煙・発火の原因となります。	 紙パックは専用のものを使用する 発煙・発火・吸込力の低下・故障の原因となります。
 電源コードが破損した場合には、危険が生じないようにするために、お買い上げの販売店または株式会社ヤマダホールディングス「お客様相談室」にご相談ください。	  電源プラグを抜くときは、電源コードを持たず、電源プラグを持ってまっすぐ引き抜く 感電・ショート・発火・火災の原因となります。 電源プラグを抜く

使用上のご注意

お願い

- 運転中は長さ調節レバー操作をしないでください
けがの原因となります。
- 紙パックは月に1回程度を目安に交換してください
ご使用中にゴミがいっぱいになっていたり、吸込力が弱いと感じられたときは紙パックを交換してください。ゴミをためたまま使用し続けると、吸込力の低下や故障の原因となります。
- フィルターのお手入れは定期的に行ってください
吸込力の低下や故障の原因となります。
- 天災などの不可抗力による損害、不当な修理・改造による故障などに対する保証はいたしかねます
- 次のようなものは吸わせないでください
フィルターやノズルに詰まり、故障・異臭・発火の原因となります。
・殺虫剤などの薬品類 ・除湿剤 ・多量の粉(消火器の粉など) ・スプレー ・水や液体
・ペットなどの排泄物が付着したもの ・ガラス ・ピン ・針などがったもの ・つまようじ
・長いひも ・大きなゴミ ・湿ったもの ・カーペットのフリンジ(房) ・吸込口に詰まりやすいもの(ストッキングなど)
- 多量の砂・ペット用砂・小石などがある場所は掃除しないでください
故障・異臭の原因となります。
- 操作部ハンドルの接続口や伸縮式パイプの先で吸わないでください
必ずフロアノズルまたは、付属のブラシ付すきまノズルを接続してください。先端の摩耗などによる接触不良や破損の原因となります。
→狭所はブラシ付すきまノズルをご利用ください。
- 排気口をふさいだまま使わないでください
故障の原因となります。
- ホースに無理な力を加えたり、重いものをのせたり、踏んだりしないでください
ホースがつぶれゴミ詰まりの原因となります
- ホースや伸縮式パイプの先で吸わせないでください
床面を傷つける原因となります。

保管のしかた

- 各部のお手入れを行い、水洗いしたフィルターは水をよく切って十分に陰干しで乾燥してください。
ぬれたまま保管すると、感電・発火・故障の原因となります。
- 電源コードを巻き取り、直射日光を避けて屋内に保管してください
- 次の場所には保管しないでください
・直射日光の当たる場所 ・高温多湿になる場所 ・結露する場所
- 子供の手の届くところに保管しないでください

廃棄のしかた

- 商品および梱包材を廃棄する際は、お住まいの自治体の取り決めに従ってください

各部のなまえとはたらき

お使いになる前に

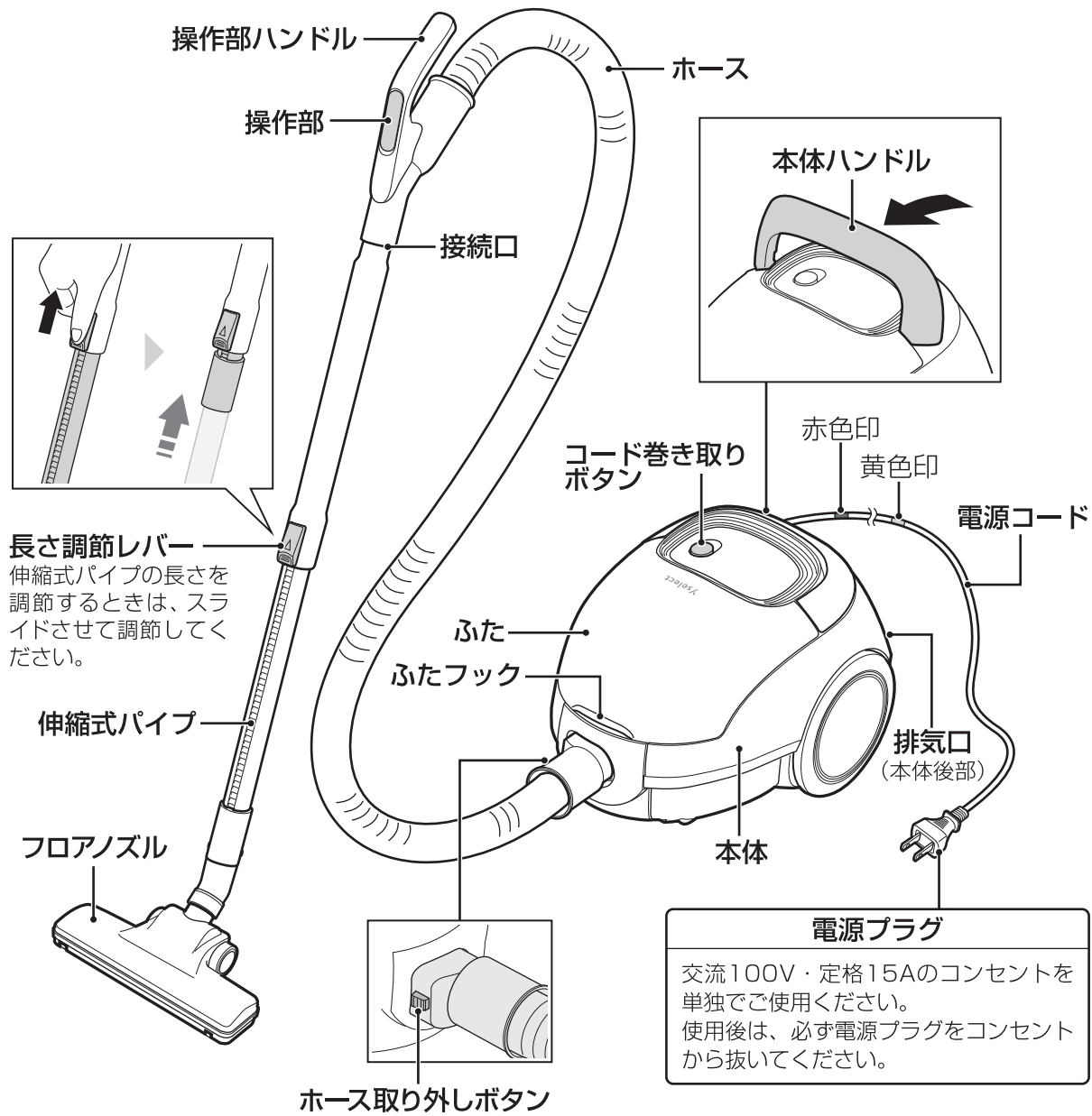

長さ調節レバー
伸縮式パイプの長さを調節するときは、スライドさせて調節してください。

電源プラグ
交流100V・定格15Aのコンセントを単独でご使用ください。使用後は、必ず電源プラグをコンセントから抜いてください。

消耗部品
消耗部品はメーカー保証対象外で有償です。ご使用にともない劣化したり損傷したときは、お買上げの販売店または株式会社ヤマダホールディングス「お客様相談室」にご相談ください。

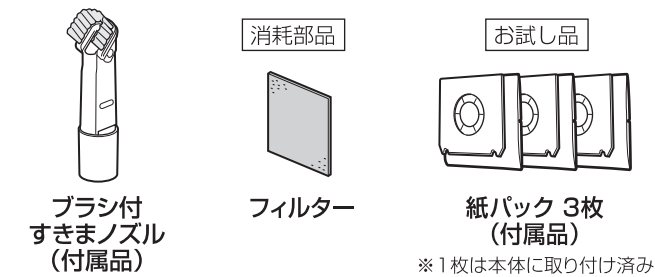

組み立てかた

お願い

- ホースを踏みつけたり、激しく引っ張ったりしないでください。破損や傷をつける原因となります。
- 持ち運ぶときは、必ず操作部ハンドル、本体ハンドルを持ってください。

1 ホースの接続口を、本体の接続口に確実に接続する

- ホースの接続口を、本体の接続口の形状に合わせて、“カチッ”と音がするまで確実に接続してください。
- 取り外すときは、ホース取り外しボタンを押しながら引き抜いてください。

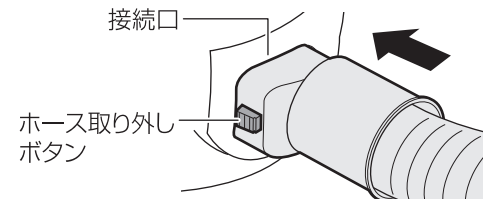

2 伸縮式パイプ、または付属のブラシ付すきまノズルを、操作部の接続口に確実に接続する

- 取り外すときは、引き抜いてください。※回しながら引き抜くとスムーズに外れます。

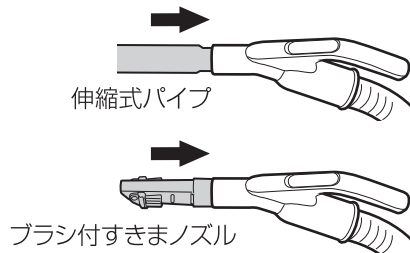

3 フロアノズルを伸縮式パイプに確実に接続する

- 取り外すときは、引き抜いてください。※回しながら引き抜くとスムーズに外れます。

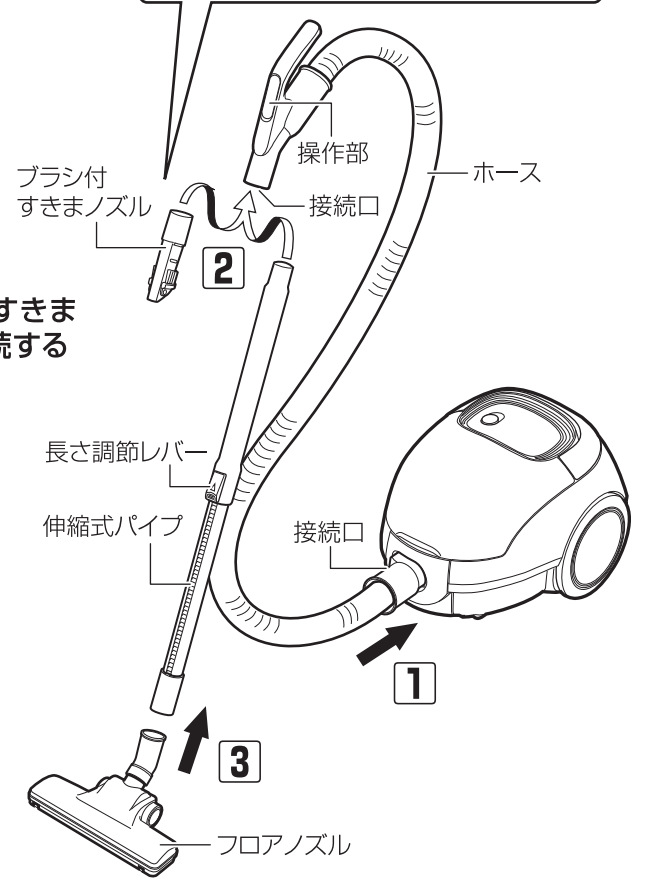
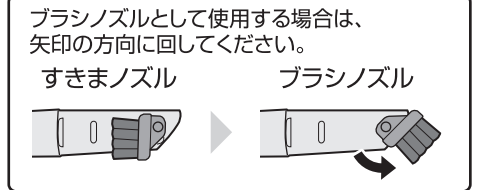

お使いになる前に

掃除する場所に合わせて、フロアノズルとブラシ付すきまノズルを使い分ける

フロアノズル	すきまノズル	ブラシノズル
<ul style="list-style-type: none"> ●マット ●じゅうたん・畳 ●フローリングなど 	<ul style="list-style-type: none"> ●サッシの溝 ●部屋の隅 ●家具・小物などのすき間など 	<ul style="list-style-type: none"> ●畳や床の間など ●ソファやいすなど ●テーブル・机の上や小物など

お願い

- 掃除するときは、力を入れず、畳の目やフローリングの木目に沿って軽くゆっくり動かしてください。強く押しつけると床面や家具に傷をつける原因となります。
- ピアノなどの光沢のあるところには使わないでください。傷がつくおそれがあります。

使いかた

お願い

- フィルターが目詰まりした状態で使用を続けると、故障の原因となります。定期的にお手入れを行ってください。「お手入れのしかた」(P.11ページ)参照
- 大きめの紙片や包装用フィルムなどは、お掃除の前にあらかじめ拾っておいてください。吸込口通路に詰まる場合があります。
- 運転中は必ずフィルターを取り付けてご使用ください。
- 運転中は必ずフロアノズルまたは、付属のブラシ付すきまノズルを取り付けてご使用ください。
- 吸込口がふさがれたときは、すぐに運転を停止してください。
- ゴミはこまめに捨ててください。ゴミをためたまま使用し続けると、吸込力の低下や故障の原因となります。
- 紙パックは月に1回程度を目安に交換してください。ゴミをためたまま使用し続けると、吸込力の低下や故障の原因となります。
- 持ち運ぶときは、電源コードを収納し、必ず操作部ハンドル・本体ハンドルを持ってください。ホースや伸縮式パイプを持つと、落下・破損・けがの原因となります。

使いかた

1 本体の接続口に、ホースが確実に取り付けられていることを確認する (P.6ページ参照)

- 伸縮式パイプの長さ調節レバーをスライドさせて、お好みの長さに調節してください。(P.5ページ参照)
- ※運転中は長さ調節レバーを操作しないでください。

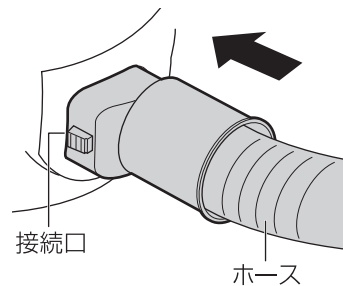

2 電源コードを引き出し、電源プラグをコンセントにさし込む

- ※電源コードは黄色印まで十分に引き出してください。

注意

- 電源コードを引き出すときは、ゆっくり水平に引き出してください。また、赤色印以上に引き出さないでください。故障の原因となります。

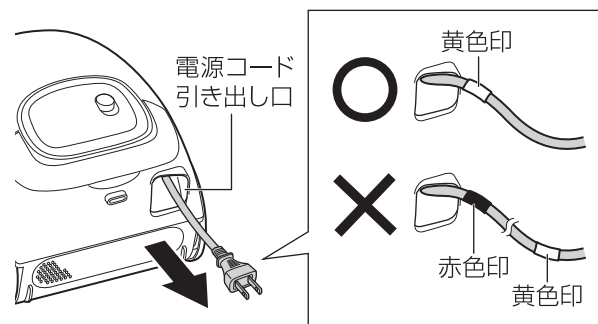

3 操作部ハンドルをしっかり持ち、電源入ボタン(強/標準/弱)を押す

- 押された吸込力で運転を開始します。
- ※運転中は絶対に本体のふたを開けないでください。
- ※ゴミはこまめに捨ててください。ゴミをためたまま使用し続けると、吸込力の低下や故障の原因となります。

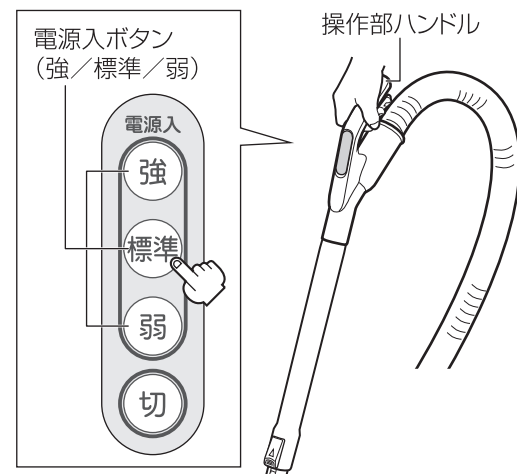

4 吸込力を切り替えるときは、電源入ボタン(強/標準/弱)を押す

- 吸込力は3段階で調節できます。

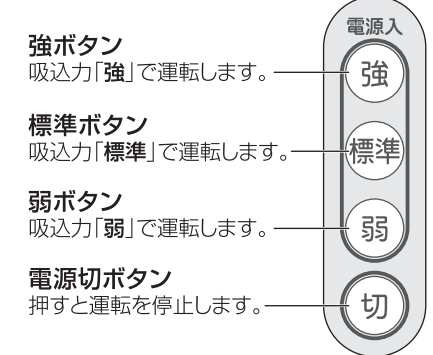

5 掃除が終わったら、電源切ボタンを押して電源を切り、電源プラグをコンセントから抜く

- ※通電したまま放置しないでください。
- ※電源プラグは、必ず本体の電源を切ってから抜いてください。
- ※電源プラグを抜くときは、電源コードを持たず、電源プラグを持ってまっすぐ引き抜いてください。

6 コード巻き取りボタンを押し、電源コードを最後まで巻き取る

- 電源プラグを持ちながら、巻き取ってください。※けがの原因となります。
- 電源コードを最後まで巻き取りできない場合は、2mほど引き出し、もう一度コード巻き取りボタンを押して巻き取ってください。

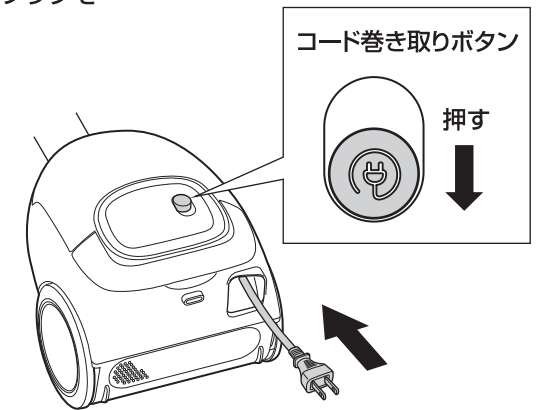

使いかた

収納のしかた

- 本体底面持ち手を持って行ってください。
- 伸縮式パイプを縮め、フロアノズルのフックを本体のフック受けにさし込んで収納してください。

お願い

- 収納するときは、必ず電源プラグをコンセントから抜き、電源コードを巻き取ってから収納してください。
- 持ち運ぶときは、フロアノズルをフック受けから外して持ち運んでください。

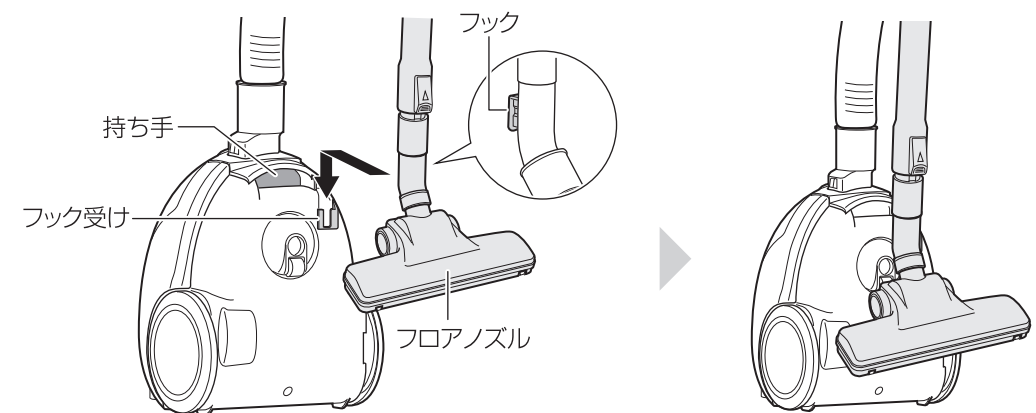

紙パックを交換する

お願い

- 紙パックを交換するときは、必ず運転を停止してください。
- ゴミがいっぱいになっていたり、吸込力が弱いと感じられたときは紙パックを交換してください。そのまま使い続けると故障の原因となります。
- 紙パックは、月に1回程度を目安に交換してください。

1 ホース取り外しボタンを押し、ホースを取り外す

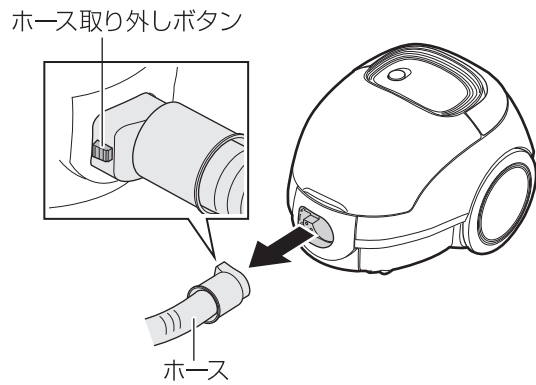

2 ふたフックを引き上げ、ふたを開ける

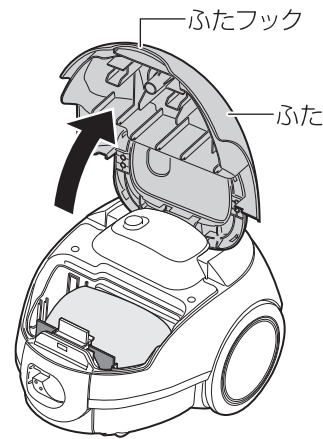

3 本体を縦置きにし、紙パックを取り出す (紙パック内のゴミがこぼれることを防ぐため)

- 縦置きは本体底面の持ち手を持って行ってください。

- ① 紙パックフックを引く
- ② 台紙をつまんでゆっくり取り出す

※取り出した紙パックはゴミ箱などに捨ててください。

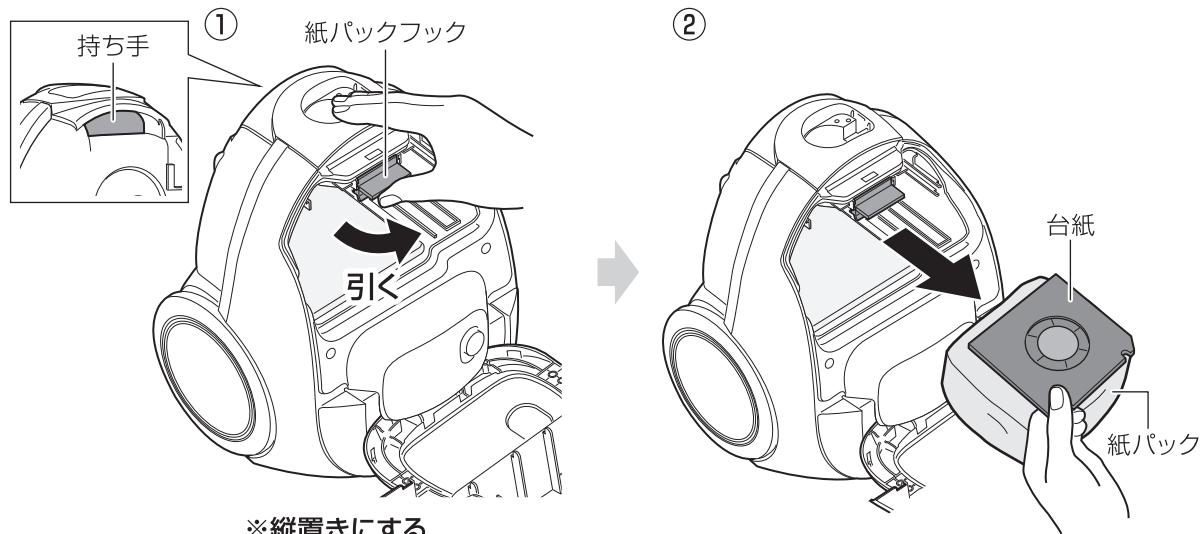

※縦置きにする

4 新しい紙パックを取り付ける

- 紙パックの向きを確認し、正しく取り付けてください。
- ※紙パックフックに無理な力を加えないでください。
- ※付属の紙パックはお試し品です。お試し品は別売品と形状が異なります。

- ① 台紙の下部を本体の凹部にはめ込む
- ② 台紙の上部を紙パックフックに押し込み、紙パックフックで挟み込む

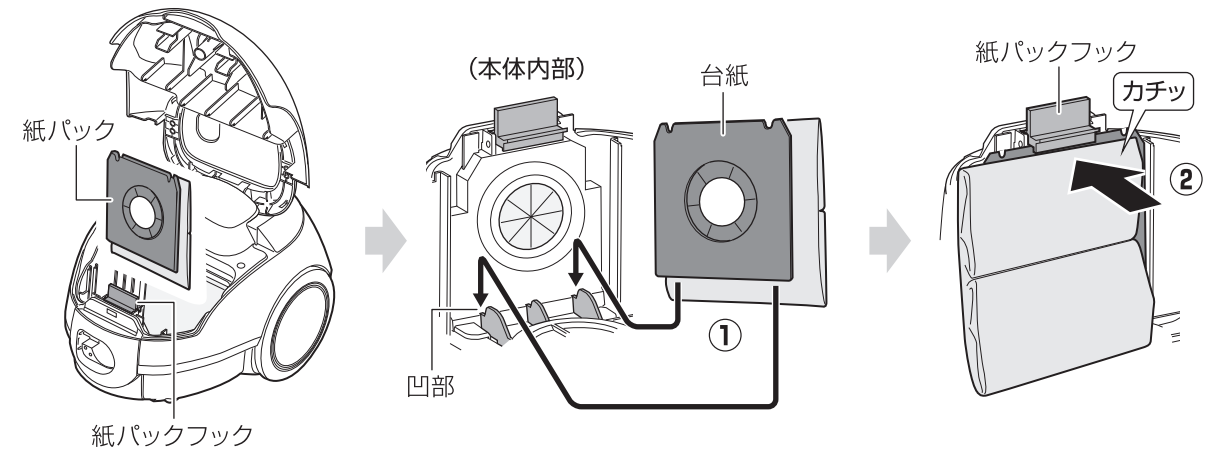

お願い

- 紙パックが、確実に取り付けられていることを確認してください。
- 紙パックが正しく入っていないと、ふたが閉まりません。

5 ふたを閉め、ホースを取り付ける

- ふたは、“カチッ”と音がするまで確実に閉めてください。
- ※紙パックが正しく入っていないと、ふたが閉まりません。
- ホースは、本体接続口に“カチッ”と音がするまで、確実に取り付けてください。

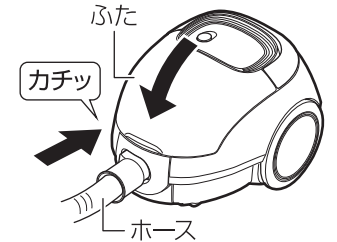

交換用紙パックについて

別売品 ● 交換用紙パックは下記をご利用ください。 ※紙パックに記載の説明をお読みください。

そうじ機用紙パック (各社共通タイプ)



YHKPF5G2



YHKP5G1



YHKP10G1



YVA10CK1



YVA10CK2

お手入れのしかた

お願い

- お手入れを行うときは必ず運転を停止し、電源プラグをコンセントから抜いて行ってください。
- お手入れの際にシンナー・アルコール・ベンジン・アルカリ性洗剤・漂白剤などを使わないでください。変色・変形・変質・破損し、故障の原因となります。
- 排気口・吸込口・フィルターに汚れが付着したまま使用すると、吸込力が弱くなったり、モーターが故障する原因となります。定期的にお手入れを行ってください。
- ドライヤーなどの熱風を当てないでください。変形や故障の原因となります。
- 粉末や砂などを吸い込むと、フィルターが目詰まりをおこす場合があります。粉末や砂などを吸い込んだときは、すぐにお手入れを行ってください。

消耗部品はメーカー保証対象外で有償です。ご使用にともない劣化したり損傷したときは、お買上げの販売店または株式会社ヤマダホールディングス「お客様相談室」にご相談ください。

本体・ホース・伸縮式パイプ・フロアノズル・ブラシ付すきまノズルのお手入れ

- 水を含ませた柔らかい布をかたくしぼって拭いたあと、乾いた布で拭いてください。汚れが落ちにくいときは、水でうすめた台所用中性洗剤を含ませた柔らかい布をかたくしぼって拭いたあと、洗剤を拭きとってください。
※シンナー・ベンジン・漂白剤・研磨剤入り洗剤などは使わないでください。
- 吸込口と排気口についたホコリは取り除いてください。ホコリがついたまま使用すると故障の原因となります。
- 本体・ホース・伸縮式パイプ・フロアノズル・ブラシ付すきまノズルについた汚れは、柔らかい布で拭きとってください。



お願い

- 本体・ホース・伸縮式パイプ・フロアノズル・ブラシ付すきまノズルを水に浸けたり、丸洗いしないでください。火災・感電・ショート・故障の原因となります。
- フィルターを水洗いしたあとは、水をよく切って十分に陰干ししてください。ぬれたまま取り付けると、感電・発火・故障の原因となります。

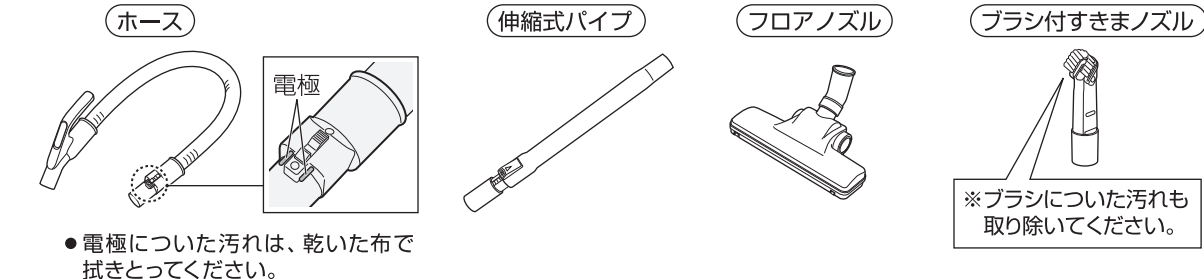
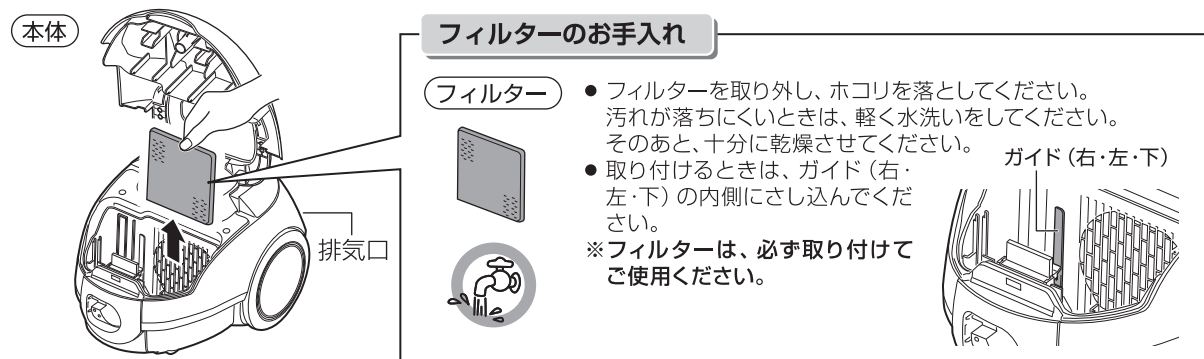

電源プラグのお手入れ

- 電源プラグについた汚れは、定期的に乾いた布で拭きとってください。



故障かな?と思ったら

13 ページへつづく

修理を依頼される前に、次のことをお確かめください。

症状	確認してください	処置の方法	参照ページ
電源入ボタン(強/標準/弱)を押しても運転しない	電源プラグはコンセントに確実にさし込まれていますか?	電源プラグをコンセントに確実にさし込んでください。	7
運転音が大きくなった 吸込力が弱くなった	紙パックがゴミでいっぱいになっていませんか?	紙パックを交換してください。	9・10
	ホース・ノズルにゴミが詰まっていますか?	詰まっているゴミを取り除いてください。	11
	吸込口にゴミやホコリが付着していませんか?	お手入れを行ってください。	11
	ホースが本体の接続口にしっかりさし込まれていますか?	ホースを確実に本体の接続口にさし込んでください。	6
	フィルターが汚れていませんか?	お手入れを行ってください。	11
使用中に運転が停止する	モーターの過熱を防ぐため、安全装置がはたらいていませんか?	①電源プラグを抜く ②安全装置がはたらいた原因を調べる →紙パックを交換し、フィルターに付着したホコリを取り除く。 →ノズル・伸縮式パイプ・ホースに詰まっているゴミを取り除く。 →連続吸引すると、本体の詰まり、モーター負荷、過熱故障の原因となります。長時間の連続吸引を避けてください。 ③30分待つ(モーターが冷えて、安全装置が解除される)	-
排気がにおう	フィルターが汚れていませんか?	お手入れを行ってください。	11
	紙パックがぬれていたり、ゴミでいっぱいになっていませんか?	紙パックを交換してください。	9・10
ゴミが飛び散ってしまう	フィルターを水洗いしたあと、十分に乾燥しましたか?	乾燥が不十分な状態で使用すると、においが発生する原因となります。十分に乾燥させてください。	-
	紙パックが確実に取り付けられていますか?	紙パックを本体に確実に取り付けてください。	9・10
	フィルターが正しく取り付けられていますか?	フィルターを正しくセットし直してください。	11

長く愛用いただくために

長く愛用いただくために

故障かな？と思ったら

症状	確認してください	処置の方法	参照ページ
ふたが閉まらない	紙パックは正しくセットされていますか？	紙パックを正しくセットし直してください。	9・10
電源コードが巻けない	電源コードがよじれていませんか？	電源コードを本体から引っ張り出し、再度電源コード巻取りボタンを押して、コードを収納してください。	8
電源コードが引けない	電源コードがよじれて収納されていませんか？	無理に引っ張らず、電源コード巻取りボタンを押しながら少しずつ巻き取りと引き出しを行ってください。	8
使用中、本体が温かい	少し温かくなりますが故障ではありません。	-	-

点検後、異常がある場合は、お客様ご自身で修理せずにお買上げの販売店または株式会社ヤマダホールディングス「お客様相談室」にご相談ください。詳しくは、14ページの「修理サービスについて」をご参照ください。

仕様

品名	紙パック式クリーナー
品番	YVC10CK
定格電圧	交流100V 50-60Hz 共用
消費電力	1000W
吸込仕事率	約300W
集塵容積	0.7L
吸込方式	紙パック式
パワー調節	3段階
コードの長さ	約 4.0m
外形寸法	長さ約 295 × 幅約238 × 高さ約213 mm
質量	約 2.9kg (本体のみ)
	約 4.6kg (ホース・伸縮式パイプ・フロアノズル含む)
付属品	ブラシ付すきまノズル・紙パック × 3枚 (お試し品) ※1枚は本体に取り付け済み
消耗部品	フィルター

- 仕様は改良のため、予告なく変更することがあります。
- この製品は、海外ではご使用になれません。FOR USE IN JAPAN ONLY

愛情点検 長年ご使用の紙パック式クリーナーの点検を！



こんな症状はありませんか

- 本体が変形したり、異常に熱い。
- 電源コードや電源プラグが変形・変色・損傷している。
- 電源コードの一部や電源プラグがいつもより熱い。
- 電源プラグや電源コードを動かすと通電したり、しなかつたりする。
- 異常なおいや音、振動がする。
- ビリビリと電気を感じる。

こんなときは

使用を中止してください。

故障や事故防止のため、電源プラグを抜いて、必ずお買上げの販売店に点検をご相談ください。

こんなことはありませんか

電源プラグにホコリやゴミがたまっている。

→ **ホコリやゴミを取り除いてください。**

修理サービスについて

(1) 保証書

- この製品には、保証書がついています。保証書は、お買上げの販売店で『販売店名・お買上げ日』等の記入をご確認のうえ、内容をよくお読みのと、大切に保管してください。なお、製品の修理以外の保証はいたしかねます。保証期間は、お買上げ日より本体1年間です。

(2) 修理を依頼される時

- 保証期間中は内部機構をさわらずに（保証期間外の場合でも内部はさわらないでください）お買上げの販売店に修理をご依頼ください。保証書の記載内容により修理いたします。保証書のご提示なき場合、有料修理となることがあります。
- 保証期間が過ぎているときはお買上げの販売店または株式会社ヤマダホールディングス「お客様相談室」にご相談ください。修理により使用できる場合は、お客様のご要望により有料修理いたします。

(3) 補修用性能部品の保有期間

本製品の補修用性能部品（製品の機能を維持するために必要な部品）の保有期間は、製造打切後6年です。

(4) ご使用中ふだんと変わった状態になりましたら、ただちにご使用を中止し、お買上げの販売店に点検・修理をご依頼ください。

- お客様ご自身での分解・修理は危険です。修理には特殊な技術が必要です。

(5) 修理サービスについてご不明な場合

- 修理サービスや製品についてのご相談は、お買上げの販売店または株式会社ヤマダホールディングス「お客様相談室」にお問い合わせください。
- ご転居やご贈答品等でお困りの場合は、株式会社ヤマダホールディングス「お客様相談室」にお問い合わせください。

株式会社ヤマダホールディングス

お客様相談室や保証書におけるお客様の個人情報のお取り扱いについて

- お客様相談室でお受けした個人情報、保証書にご記入いただいた個人情報は、商品、サービスに関わるご相談・お問い合わせおよび修理の対応のみを目的として用います。なお、この目的のために株式会社ヤマダホールディングスおよび関係会社で上記個人情報を利用することがあります。
- 上記目的の範囲内で対応業務を委託する場合、委託先に対しては株式会社ヤマダホールディングスと同等の個人情報保護を行わせると共に、適切な管理・監督をいたします。