

取扱説明書

保証書付

一般家庭用

(業務用としては使用しないでください)

クッキングポット ミディ
品番: NHP-NM10J

はじめにお読みください

このたびは弊社の製品をお買い上げいただきましてありがとうございます。

ご使用前に必ずこの取扱説明書をお読みになり、内容を十分理解されたうえ、正しくご使用ください。お読みになったあとは、いつでも取り出せる所に大切に保管してください。

もくじ

安全上のご注意	2
使用上のお願い	6
各部のなまえ	7
付属品	8
使いかた	9
お手入れのしかた	12
収納のしかた	13
困ったときは	14
おもな仕様	15
保証書	18
保証規定	19
アフターサービス	20





安全上のご注意



ご使用前に必ずこの取扱説明書をお読みになり、内容を十分理解されたうえ、正しくご使用ください。お読みになったあとは、いつでも取り出せる所に大切に保管してください。

絵表示について





この「安全上のご注意」は、製品を安全に正しくご使用いただき、お使いになる人やほかの人々への危害や財産への損害を未然に防止するために、いろいろな絵表示をしています。内容をよく理解してから本文をお読みください。



 警告	この表示を無視して誤った取り扱いをすると、人が死亡または重傷を負う可能性が想定される内容を示しています。
 注意	この表示を無視して誤った取り扱いをすると、人が傷害を負う可能性が想定される内容、および物的損害の発生が想定される内容を示しています。





絵表示の例

	注意(警告を含む)を促す内容があることを告げるものです。		禁止の行為であることを告げるものです。		行為を強制したり指示する内容を告げるものです。
--	------------------------------	---	---------------------	---	-------------------------

一般的な注意事項

 警告	
 電源プラグを抜く	<p>異常・故障時には直ちに使用を中止し、電源プラグをコンセントから抜く</p> <p>(異常状態の例)</p> <ul style="list-style-type: none"> ・異臭がする ・異音がする ・異常な煙が出ている ・電源プラグ、電源コードが異常に熱くなる ・電源プラグ、電源コードを動かすと通電したりしなかったりする ・本体が変形したり、異常に熱くなる ・触れるとビリビリと電気を感じる <p>火災・感電の原因になります。</p> <p>このようなときはすぐに電源を切り、そのあと必ず電源プラグをコンセントから抜いて販売店または弊社お客様サポートセンターに修理をご依頼ください。お客様による修理は危険ですので絶対におやめください。</p>
 分解禁止	<p>機器を分解しない</p> <p>火災・感電の原因になります。</p>
 分解禁止	<p>お客様自身による修理・改造はしない</p> <p>感電の原因になります。本製品の点検・修理は販売店または弊社お客様サポートセンターにご依頼ください。</p>







 警告	
 電源プラグを抜く	<p>万一、本製品を落としたり破損した場合は、電源プラグをコンセントから抜いて販売店または弊社お客様サポートセンターに連絡する</p> <p>そのまま使用すると、火災・感電の原因になります。</p>

 注意	
 禁止	<p>本書に記載以外の用途や方法で使用しない</p> <p>けがや事故の原因になります。</p>
 禁止	<p>業務用として使用しない</p> <p>本製品は一般家庭における屋内での使用を想定した製品です。業務用途として絶対にご使用しないでください。</p>
 禁止	<p>調理以外の目的で使用しない</p> <p>火災・やけど・故障の原因になります。</p>
 禁止	<p>屋外で使用しない</p> <p>故障の原因になります。</p>







安全上のご注意(つづき)

電源・電源コード・電源プラグについて

 警告	
 禁止	電源プラグ・電源コードを加工したり、無理に曲げたり、ねじったり、引っ張ったりしない 火災・感電の原因になります。
 禁止	電源プラグ・電源コードをキズつけたり、破損させない また、重いものを載せたり、加熱したり、引っ張ったりしない コードが破損し、火災・感電の原因になります。
 禁止	表示された電源電圧、交流 100V 以外の電圧で使用しない 火災・感電の原因になります。
 必ず守る	電源プラグは定格 15A 以上のコンセントを単独で使用する たこ足配線をするコンセント部分が異常過熱して火災・感電の原因になります。
 禁止	延長コードなどを使用したり、たこ足配線はしない 故障・発火・火災の原因になります。
 ぬれ手禁止	ぬれた手で電源プラグ・マグネットプラグを抜き差ししない 火災・感電の原因になります。
 必ず守る	電源プラグ・電源コードが傷んだら(芯線の露出、断線など)、販売店または弊社お客様サポートセンターに交換を依頼する そのまま使用すると火災・感電の原因になります。
 必ず守る	電源プラグは根元まで確実に差し込み、固定されていることを確認する 火災・感電の原因になります。
 禁止	電源プラグを抜くときは、電源コードを引っ張らない 感電・破損の原因になります。
 必ず守る	電源プラグの刃および刃の取り付け面にホコリが付着しているときは、乾いた布で拭き取る 火災やショートの原因になります。



 警告	
 禁止	電源コードを束ねた状態で使用しない コードが破損し、火災・感電の原因になります。
 禁止	電源プラグ・電源コードを発熱器具に近付けない コードの被覆が溶けて、火災・感電の原因になります。
 禁止	マグネットプラグの先端にピンなどの金属物や、ごみなどを付着させない ショート・火災・感電・けがの原因になります。
 禁止	幼児に電源プラグ・マグネットプラグを見せさせない 感電・けがの原因になります。
 電源プラグを抜く	使用時以外は必ず電源プラグをコンセントから抜く 火災や発火の原因になります。







使用方法について

 警告	
 水ぬれ禁止	本体や電源プラグ、電源コードを水に浸けたり、水をかけたりしない ショート・感電・火災・故障の原因になります。
 禁止	付属の電源コード以外は使用しない また付属の電源コードをほかの機器に使用しない 火災・故障の原因になります。
 水ぬれ禁止	水まわりや風呂場など水のかかる場所では絶対に使用しない ショート・感電・故障の原因になります。
 禁止	本製品の内部にヘアピンなどの金属類や燃えやすいもの、異物などを入れない 火災・故障の原因になります。
 禁止	子どもだけで使用したり、幼児の手の届く所で使用しない けがや事故の原因になります。
 禁止	缶詰めやピン詰めなどを直接加熱しない けがや事故、故障の原因になります。

安全上のご注意(つづき)











使用方法について(つづき)

⚠ 警告	
 禁止	次のような場所で使用しない <ul style="list-style-type: none"> ・熱に弱い敷物(ビニール製など)やテーブルなどの上 ・畳やじゅうたんなどの上 ・新聞紙などの紙の上 ・カーテンなどの近く ・不安定な場所 ・水のかかりやすい場所 ・火気のそば 火災・故障・感電・変色などの原因になります。
 禁止	使用中に本体を移動させない 火災・感電・故障の原因になります。
 禁止	使用中や使用直後しばらくの間はなべや本体に触らない やけどやけがの原因になります。とくに小さなお子様にはご注意ください。

⚠ 注意	
 電源プラグを抜く	使用しないときは、必ず電源プラグをコンセントから抜く 火災や発火の原因になります。
 禁止	子どもや身体の不自由な方だけで使用しない けが・事故の原因になります。
 禁止	熱いなべに冷水をかけない なべが変形することがあります。
 禁止	本製品に乗らない 倒れたり、壊れたりしてけがの原因になります。とくに小さなお子様にはご注意ください。
 必ず守る	使用後は必ずお手入れをする また、使用しないときは清潔に乾燥した状態で保管する 「お手入れのしかた」(⇒ 12 ページ)に従ってお手入れしてください。異臭・故障の原因になります。
 禁止	電源コードを高温部に近づけたり、触れさせない 被覆が溶けて、火災・感電の原因になります。





⚠ 注意	
 禁止	壁や家具の近くで使用しない 蒸気または熱で壁や家具を傷め、変色や変形の原因になります。
 禁止	ホコリの多い場所で使用したり、置いたりしない 火災の原因になります。
 禁止	殺虫剤をかけたたり、薬品を使う場所で使用しない 劣化や変形・変色・けが・故障の原因になります。
 禁止	必要以上に加熱しない 調理物が発火する原因になります。
 禁止	空焚きしない コーティングの傷みや変形の原因になります。
 必ず守る	なべをガスコンロで使用するときは必ず中火以下で使用し、加熱は 10 分以内にする 変形・破損・やけどの原因になります。
 禁止	使用中は本製品のそばを離れない 火災の原因になります。
 必ず守る	使用中は電源コードに足を引っ掛けないように注意する やけどやけが、事故の原因になります。
 必ず守る	汚れや異物は必ず取り除く 汚れや異物が付着したまま使用すると異常発熱し、発火や故障の原因になります。
 禁止	なべを本体にセットしていない状態で使用しない やけど・火災の原因になります。
 禁止	付属のなべ以外のものを使用しない 火災・感電・故障・やけどの原因になります。
 禁止	落としたり強い衝撃をあたえない 火災・感電・故障の原因になります。
 禁止	使用中や使用後しばらくは高温部に触れない やけどの原因になります。

安全上のご注意 (つづき)

⚠ 注意	
 禁止	使用中になべを取り外さない やけどの原因になります。
 必ず守る	なべで水やだし汁を沸かすときはふきこぼれに注意する 感電・ショート・やけど・故障の原因になります。
 必ず守る	ふたを開けるときは蒸気に注意する やけどの原因になります。
 禁止	長時間加熱したときは素手でふた取っ手に触れない 取っ手部分が熱くなり、やけどの原因になります。
 禁止	本体となべの間にものを置かない 火災の原因になります。
 禁止	揚げ物の調理はしない 火災の原因になります。
 必ず守る	本製品を持ち運ぶときは、安全のため電源を切り、必ず電源プラグをコンセントから抜く 電源コードがキズつき、火災・感電の原因になります。
 必ず守る	なべを移動させるときは必ずミトンなどを使用する やけどの原因になります。
 禁止	ヒーターの上にやかんなどなべ以外のものを置かない 火災・故障の原因になります。
 禁止	熱くなったなべを本体に触れさせない 変色や故障の原因になります。
 禁止	調理物や水気を残したままで放置しない 腐食し、コーティングがはがれる原因になります。
 禁止	金属製のヘラや串、フォークなどは使用しない キズがつき腐食やサビの原因になります。

⚠ 注意	
 禁止	本製品のそばにスプレー缶やガスボンベ、ライターなどの引火や発火の危険性があるものを置かない また、これらのものを近くで使用しない 発火・爆発・火災・故障・けがの原因になります。

お手入れ・保管について

⚠ 注意	
 電源プラグを抜く	お手入れの際は、安全のため電源プラグをコンセントから抜いておこなう 火災・感電の原因になります。
 使用禁止	お手入れの際、酸性・アルカリ性の洗剤、溶剤（シンナー・ベンジンなど）、みがき粉、金属たわしなどは使用しない 変形・変色・キズなどの原因になります。
 必ず守る	使用後は毎回お手入れをおこなう 汚れや異物が付着したままだと、異臭などの原因になります。
 禁止	食器洗浄機や食器乾燥機、熱湯などは使用しない 変形・変色・破損の原因になります。
 必ず守る	お手入れや収納は、必ず本体やなべが冷めてからおこなう ご使用後すぐは本体やなべが熱くなっている場合があるため、やけどの原因になります。

使用上のお願い

使用上のご注意

- なべを外して通電しないでください。ヒーターが過熱され、故障や火災の原因になります。
- 本体には付属のなべ以外のもの(別のなべややかんなど)を載せて使用しないでください。
- ふたを開けるときは蒸気に注意してください。高温の蒸気によりやけどをするおそれがあります。とくにお子さまには十分ご注意ください。

①ご注意

- ・ 使用中、使用直後に持ち運ばないでください。やけどの原因になります。

なべをいためないために

- なべの表面にはふっ素コーティングがされています。腐食やはがれを防止するため、金属製のヘラや串、フォークなどを使用しないでください。また、調理物を入れたままにしないでください。

なべ、ふたに

水などをかけて急激に冷やさない

- なべやふたが変形し故障の原因になります。

なべをガスコンロ・

IH クッキングヒーターで使用するとき



なべは、直接ガスコンロまたはIHクッキングヒーターにかけて下ごしらえできます。

- **ガスコンロは必ず中火以下で使用し、加熱は10分以内にしてください。**
- 必ずガスコンロ・IHクッキングヒーターの中央に置いてください。
- 空焚きはしないでください。
- 炎や熱がなべ持ち手にあたらないよう、火力を調節してください。
- なべ持ち手が熱くなっているため、直接手で持たないでください。必ずミトンなどを使用してください。
- ふきこぼれには十分ご注意ください。

各部のなまえ

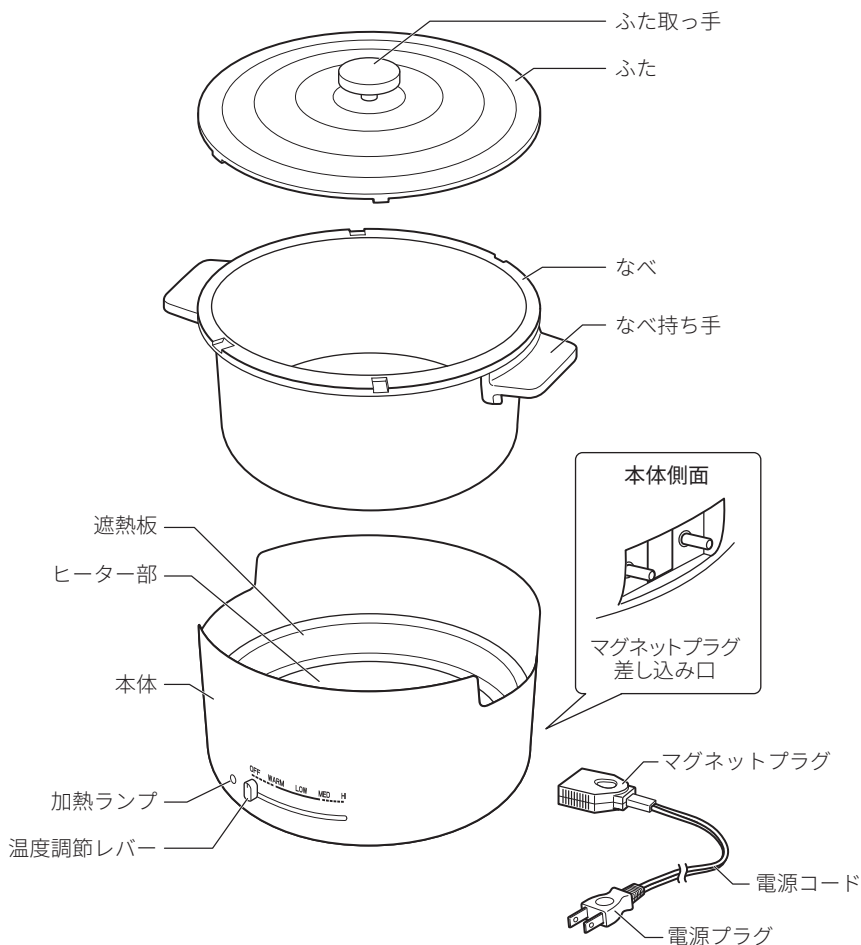

なべは、直接ガスコンロ
または IH クッキングヒー
ターにかけて下ごしらえ
できます。





なべをガスコンロ・IH クッキングヒーターで使用するとき

- ・ガスコンロは必ず中火以下で使用し、加熱は10分以内にしてください。
- ・必ずガスコンロ・IHクッキングヒーターの中央に置いてください。
- ・空焚きはしないでください。
- ・炎や熱がなべ持ち手にあたらないよう、火力を調節してください。
- ・なべ持ち手が熱くなっているので、直接手で持たないでください。
必ずミトンなどを使用してください。
- ・ふきこぼれには十分ご注意ください。

付属品

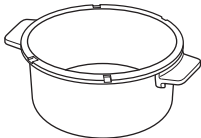
以下の付属品がすべて揃っているかご確認ください。

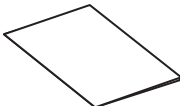
			
なべ 【1個】	ふた 【1個】	電源コード 【1本】	取扱説明書／ 保証書 【1部】

※ 本書に記載のイラストは説明のため、実際のものとは異なる場合があります。

使いかた

メモ

- はじめてお使いになるときは、お手入れのしかたに従って洗ってからご使用ください。
- はじめてお使いになるときは、塗料などのおいがしたり煙が出ることがありますが、故障ではありません。ご使用にともない消えていきますので安心してご使用ください。
- 使用中にきしみ音や「カチカチ」という音がする場合がありますが、故障ではありません。
- 加熱ランプは温度調節により、ついたり消えたりします。
- 調理物によってはなべに色が残る場合があります。

1 なべをセットする

傾きやがたつきがないように本体にセットしてください。

※ なべの裏面および本体のヒーター部表面に異物が付着した場合は取り除き、きれいな状態でお使いください。

①ご注意

- 異物などが付着したまま使用すると異常発熱し、発火や故障の原因になります。

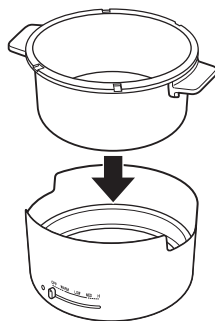

2 電源プラグをコンセントに差し込む

温度調節レバーが「OFF」になっていることを確認し、電源コードのマグネットプラグを本体のマグネットプラグ差し込み口に差し込み、電源プラグをコンセントに差し込みます。

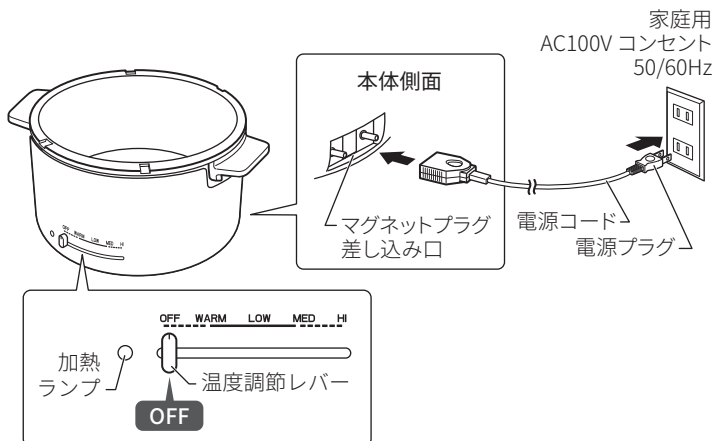

使いかた (つづき)

3 調理を開始する

調理中は、加熱ランプがついたり消えたりして温度を一定に保ちます。

※ 使用中や使用後しばらくは本体、なべが熱くなっているため手を触れないでください。

なべものをするとき

※ 操作パネルの目盛りは火力の目安です。煮え具合を確認しながら調節してください。

1 水、だし汁(スープ)を入れ、温度調節レバーを「HI」にする

加熱ランプが点灯し、加熱を始めます。

2 沸騰したら材料を入れる

3 煮え具合により、温度調節レバーで調節する

✓ポイント

● なべは、直接ガスコンロまたはIHクッキングヒーターにかけて下ごしらえできます。

焼きものをするとき

※ 操作パネルの目盛りは火力の目安です。焼け具合を確認しながら調節してください。

1 温度調節レバーを調理に適した温度目盛りにする

加熱ランプが点灯し、加熱を始めます。

2 加熱ランプが消えたら、サラダ油などをうすくひいて調理を始める

✓ポイント

● 火の通りにくいものは、ふたをして材料を温めてから焼いたり炒めたりしましょう。

料理メニューと表示の目安

表示の目安	メニュー (例)
WARM	保温
LOW	煮込み料理・おでん
MED	湯豆腐・しゃぶしゃぶ
HI	水炊き・すき焼き

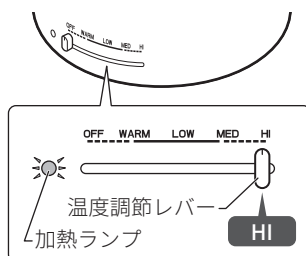

①ご注意

- ・ ふたをすると保温性がよくなり、煮炊きが早くできます。ふきこぼれや焦げつきにご注意ください。
- ・ 加熱され持ち手が熱くなりますので、調理中、ヘラやおたまなどをなべの中に放置しないでください。
- ・ 本体の近くに熱に弱い容器などを置かないでください。
- ・ 金属製のヘラや串、フォークなど先のがったものは使わないでください。表面にキズがつき、こびりつきの原因となります。
- ・ 使用中はサーモスタットの作動音がしますが故障ではありません。
- ・ 焼きもの調理をするときは、必ず予熱し、食用油をひいてから使用してください。

使いかた (つづき)

ふたの位置について

ふたの位置を変えることで、なべ内部の水蒸気量を調節することができます。

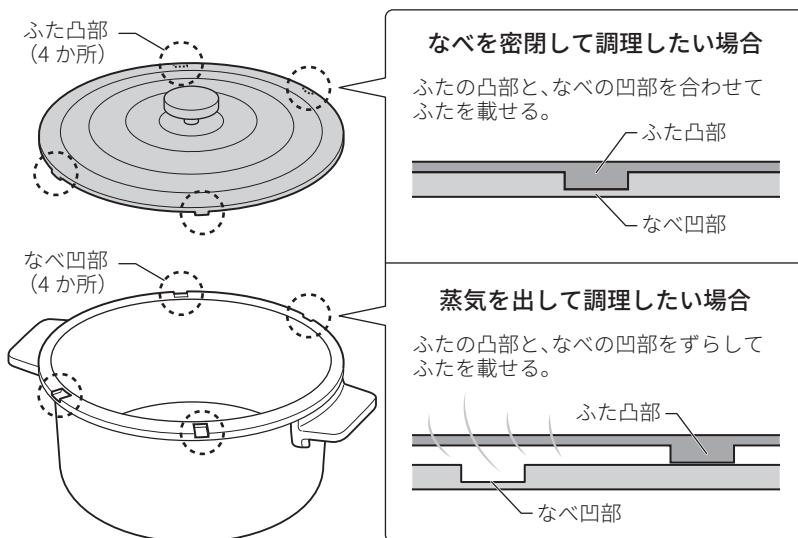





4 調理後は温度調節レバーを「OFF」の位置に合わせ、電源プラグをコンセントから抜く

① ご注意

- 調理後は早めにお手入れをしてください。残った料理をそのままにしたり、水を入れたまま放置すると、コーティングがはがれたり金属部分のサビの原因になります。
- お手入れは本体、なべが冷めてからおこなってください。

お手入れのしかた

 警告	 水ぬれ 禁止	本体や電源プラグ、電源コードを水に浸けたり、水をかけたりしない ショート・感電・火災・故障の原因になります。
--	--	---

 注意	 電源プラグを抜く	お手入れの際は、安全のため電源プラグをコンセントから抜いておこなう 火災・感電の原因になります。
--	---	---

①ご注意

- ・ 温度調節レバー、ヒーター部などの電気部品には絶対に水をかけないでください。
- ・ 酸性・アルカリ性の洗剤、溶剤(シンナー・ベンジンなど)、みがき粉、金属たわしなどは絶対に使用しないでください。
変形・変色・キズなどの原因になります。
- ・ 食器洗浄機や食器乾燥機などは使用しないでください。変形・変色の原因になります。

- お手入れは必ず温度調節レバーを「OFF」にして、電源プラグをコンセントから抜き、なべおよび本体が冷めてからおこなってください。
- ご使用後は毎回お手入れをしてください。お手入れ後は箱などに収納し、湿気の少ない所で保管してください。

なべ

軽い汚れは、あたたかさが少し残っているうちにやわらかいキッチンペーパーなどで拭くと、料理カスや油汚れが取れやすくなります。

汚れがひどいときは本体から取り外し、スポンジややわらかい布を使用して食器用洗剤で丸洗いしてください。

洗ったあとはよく乾燥させ、調理面にうすく食用油をひいてから保管してください。

①ご注意

- ・ 防錆と熱効率の低下を防ぐため、なべをぶつけたりしてキズつけないでください。また、つけ置き洗いをしないでください。
- ・ なべの裏面についた汚れや異物は、きれいに取り除いてください。
- ・ 熱湯などは使用しないでください。変形・変色の原因になります。

本体・ヒーター

水をよくしぼったやわらかい布で拭き取ってください。

汚れが落ちにくいときは、薄めた食器用中性洗剤を含ませた布で拭いたあと、洗剤が残らないようにかたくしぼった布などで水拭きし、最後に乾いたやわらかい布で拭きしてください。

①ご注意

- ・ 本体は水洗いできません。絶対に水に浸けたり、水をかけたりしないでください。
- ・ ヒーター部についた汚れや異物は、きれいに取り除いてください。

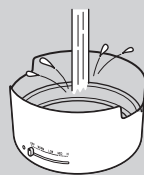

水洗いできません

お手入れのしかた (つづき)

ふた

スポンジややわらかい布を使用して食器用洗剤で丸洗いし、乾いた布で水分をよく拭き取ってください。

洗ったあとはよく乾燥させてください。

①ご注意

- ・ 防錆と熱効率の低下を防ぐため、ふたをぶつけたりしてキズつけないでください。また、つけ置き洗いをしないでください。
- ・ ふたの裏面についた汚れや異物は、きれいに取り除いてください。
- ・ 熱湯などは使用しないでください。変形・変色の原因になります。

収納のしかた

● お手入れ後は、箱などに収納して保管してください。

● 収納する際は、本体の上になべ、ふたの順に積み重ねてください。

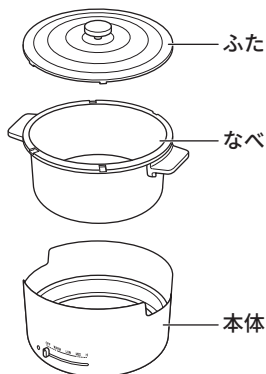

困ったときは

使用方法を間違えると、次のような症状が起こり、故障と思われることがあります。修理を依頼される前に、下表で確認してください。それでも症状が改善されない場合はお買い上げの販売店、または弊社お客様サポートセンター（⇒裏表紙）までご相談ください。

症状	考えられる原因	対処方法
なべが熱くならない	・ マグネットプラグが外れている。	・ マグネットプラグをマグネットプラグ差し込み口にしっかりと差し込んでください。
	・ 電源プラグが抜けている。	・ 電源プラグをコンセントにしっかりと差し込んでください。
	・ 温度調節レバーの温度目盛が正しくセットされていない。	・ 温度調節レバーの温度目盛を正しくセットしてください。
	・ なべが斜めに傾いている。	・ なべを正しくセットし直してください。
電源プラグが異常に熱くなる	・ コンセントがゆるくなっている。	・ コンセントにゆるみがないか、確認してください。
調理物がひどく焦げる	・ なべが汚れている。	・ なべをお手入れしてください。
使用中にカチカチと音がする	・ 熱膨張によるものです。	・ 故障ではありません。そのままお使いください。
	・ 高温になっている。	・ 高温になりすぎると、サーモスタットが作動し自動的にヒーターがつかったり消えたりします。故障ではありません。
加熱ランプがつかない	・ マグネットプラグが外れている。	・ マグネットプラグをマグネットプラグ差し込み口にしっかりと差し込んでください。
	・ 電源プラグが抜けている。	・ 電源プラグをコンセントにしっかりと差し込んでください。
	・ 温度調節レバーが「OFF」になっている。	・ 温度調節レバーを「OFF」以外にしてください。
	・ 高温になっている。	・ 高温になりすぎると、サーモスタットが作動し自動的にヒーターがつかったり消えたりします。故障ではありません。

おもな仕様

品名	クッキングポット ミディ
品番	NHP-NM10J
電源	AC100V 50/60Hz
消費電力	1250W
自動温度調節器	サーモスタット
安全装置	温度ヒューズ 192°C
ヒーター	シーズヒーター
電源コード長	約 2.5m
外形寸法	約 288 (W) × 237 (D) × 225 (H) mm (本体+なべ+ふた)
なべ内寸	約 200 (W) × 200 (D) × 110 (H) mm
質量	約 2.7kg (本体+なべ+ふた)
付属品	なべ、ふた、電源コード、取扱説明書／保証書
製造国	中国

※外観および仕様は改良のため予告なく変更することがあります。

※本製品は日本国内でご使用いただくために設計・製造されたものです。

 memo

A series of horizontal dotted lines for writing.

保証書

品名	クッキングポット ミディ	品番	NHP-NM10J
	お名前 様		
お客様	ご住所 〒 <input type="text"/> <input type="text"/> <input type="text"/> - <input type="text"/> <input type="text"/> <input type="text"/> <input type="text"/>		
	<h1>見本</h1>		
	お電話		
	お買い上げ日		
お買い上げ日		20 <input type="text"/> <input type="text"/> 年 <input type="text"/> <input type="text"/> 月 <input type="text"/> <input type="text"/> 日	
保証期間		お買い上げ日から 本体1年間	
販売店	店名		
	住所		
	電話		

※付属品については初期不良以外、保証の対象外となります。あらかじめご了承ください。

保証書 (つづき)

保証規定

本書は、本書記載内容で無料修理をおこなうことをお約束するものです。保証書に記載の「保証期間」中に故障が発生した場合は、本製品と本書をご持参のうえ、お買い上げの販売店に修理をご依頼ください。所定記入欄が空白のままですと、本書は有効になりません。記入の無い場合は直ちにお買い上げの販売店へお申し出ください。

- お客様にご記入いただいた保証書の内容は、保証期間内のサービス活動および安全点検活動のために利用させていただく場合がございますのでご了承ください。
- 本書は再発行いたしませんので紛失しないよう大切に保管してください。

無料修理規定

1. 取扱説明書の注意書きに従った正常な使用状態で、保証期間内に故障した場合は、弊社が無料修理いたします。
2. ご転居、ご贈答品などでお買い上げの販売店に修理依頼ができない場合には、取扱説明書に記載してあります弊社お客様サポートセンターにご相談ください。
3. 保証期間内でも次のような場合には有料修理となります。
 - (イ) 使用上の誤りや不当な修理、改造による故障および損傷。
 - (ロ) お買い上げ後の落下などによる故障および損傷。
 - (ハ) 火災、地震、風水害、ガス害、落雷、その他天災地変、公害や異常電圧その他の外部要因による故障および損傷。
 - (ニ) 一般家庭用以外(例えば業務用の長時間使用)に使用された場合の故障および損傷。
 - (ホ) 本書のご提示が無い場合。
 - (ヘ) 本書にお買い上げ年月日、お客様名、販売店名の記入が無い場合、あるいは字句を書き換えられた場合。
 - (ト) 譲渡、転売、中古販売、オークションなどにて入手された場合。
4. 本書は日本国内においてのみ有効です。 This warranty is valid only in Japan.

※この保証書は本書で明示した期間、条件のもとにおいて無料修理をお約束するものです。したがってこの保証書によってお客様の法律上の権利を制限するものではありません。保証期間経過後の修理などについてご不明な場合は、弊社お客様サポートセンターまたはお買い上げの販売店にお問い合わせください。

- **本製品以外に間接の損害が生じた場合、不具合の原因が本製品であっても補償は致しかねます。**

アフターサービス

- 万一、本体を落としたり、破損した場合は、点検修理を依頼してください。(有料)
- 本製品は家庭用です。業務用としては使用しないでください。
- 本製品以外に間接の損害が生じた場合、不具合の原因が本製品であっても補償は致しかねます。

保証書

本製品には保証書が付いています。
保証書はお買い上げの販売店で「販売店名・お買い上げ日」などの記入をご確認のうえ、内容をよくお読みいただいたあと、大切に保管してください。
保証期間はお買い上げ日より1年間です。

修理を依頼するとき

保証期間中は

製品に保証書を添えてお買い上げの販売店にご持参ください。保証書の記載内容に従って無料修理いたします。

保証期間が過ぎているときは

弊社お客様サポートセンターまたはお買い上げの販売店にお問い合わせください。

補修用性能部品の保有期間

本製品の補修用性能部品の保有期間は製造打ち切り後5年です。
●補修用性能部品とは、その製品の機能を維持するために必要な部品です。

アフターサービスについてご不明な場合

アフターサービスについてご不明な場合には、弊社お客様サポートセンターまたはお買い上げの販売店にお問い合わせください。

長年ご利用のクッキングポット ミディの点検を！

こんな症状はありませんか？

- 電源プラグ、電源コード、本体が異常に熱い。
- 電源プラグや電源コードを動かすと通電したりしなかったりする。
- その他の異常・故障がある。



ご使用中止!!

故障や事故防止のため、コンセントから電源プラグを抜いて、必ず弊社お客様サポートセンターまたはお買い上げの販売店に点検・修理をご相談ください。

- お問い合わせの際は「製品名」・「品番」・「症状」をご確認のうえ、お伝えください。

製品名

クッキングポット ミディ

品番

NHP-NM10J

製品に関するお問い合わせは

株式会社アズマ
お客様サポートセンター

フリーダイヤル

0120-00-8984

受付時間

午前10時～午後5時(土・日・祝祭日および弊社指定休業日を除く)

- ・ 本書に記載された内容の一部または全部を弊社に無断で転載・改変・複写・複製することを禁じます。
- ・ 改良のため、製品の仕様や外観、および本書の内容を予告なく変更することがあります。