

# YAMADA

## 保証書

持込修理

この保証書は、本書記載内容で無料修理を行うことをお約束するものです。

食器乾燥器	品番 YDD-V06B1
★お客様お名前 様	
★ご住所 〒	★電話番号 ( ) -
保証期間 ★お買上げ日 年 月 日から 本体…………… 1年間	★取扱販売店名、住所、電話番号

★印欄に記入のない場合は無効となりますから必ずご確認ください。

お買上げの日から上記保証期間中に、取扱説明書、本体ラベルその他の注意書きに従った正常な使用状態で故障した場合には、本書記載内容にもとづき、お買上げの販売店が無料修理いたしますので、商品と本保証書をご持参ご提示のうえ、お買上げの販売店にご依頼ください。

- 保証期間内でも次のような場合には有料修理となります。
  - イ. 使用上の誤り、または改造や不当な修理による故障または損傷。
  - ロ. お買上げ後の落下、引っ越し、輸送等による故障または損傷。
  - ハ. 火災・地震・水害・落雷・その他の天災地変ならびに公害や異常電圧その他の外部要因による故障または損傷。
  - ニ. 業務用としての使用、車両・船舶への搭載など一般家庭用以外に使用された場合の故障または損傷。
  - ホ. 本書の提示がない場合。
  - ヘ. 本書にお買上げ年月日、お客様名、販売店名の記入のない場合、あるいは字句を書き換えられた場合。
  - ト. 消耗部品の交換 } など  
仕様変更
- 保証期間内でも商品を修理窓口へ送付された場合の送料や、出張修理を行った場合の出張料は、お客様のご負担となります。
- ご転居の場合は事前にお買上げの販売店にご相談ください。
- ご贈答品等で本書に記入してあるお買上げの販売店に修理をご依頼になれない場合には、下記の「ハープリラックスお客様相談室」にお問い合わせください。
- 本書は日本国内においてのみ有効です。 Effective only in Japan.
- 本書は再発行いたしませんので紛失しないよう大切に保存してください。

●修理メモ

- この保証書は本書に明示した期間、条件のもとにおいて無料修理をお約束するものです。従ってこの保証書によって保証書を発行している者（保証責任者）、及びそれ以外の事業者に対するお客様の法律上の権利を制限するものではありませんので、保証期間経過後の修理等についてご不明の場合は、お買上げの販売店または株式会社ヤマダ電機「ハープリラックスお客様相談室」にお問い合わせください。
- 保証期間経過後の修理、補修用性能部品の保有期間について詳しくは、10 ページの「修理サービスについて」の項をご覧ください。

### 株式会社ヤマダ電機

【ハープリラックスお客様相談室】TEL 0120-258-260(無料)

〒370-0841 群馬県高崎市栄町1番1号

受付時間：午前10時～午後9時（休日：元旦のみ）

## 取扱説明書

### 食器乾燥器

# 品番 YDD-V06B1

# YAMADA

一般家庭用  
(業務用としては使用しないでください)

保証書付(裏表紙)

お買上げまことにありがとうございます。

- この「取扱説明書(保証書付)」をよくお読みの上正しくお使いください。お読みになった後は、いつでも取り出せる場所に大切に保管してください。特に1～3ページの「安全上のご注意」を必ずお読みください。

- この商品を使用できるのは日本国内のみで、国外では使用できません。  
**This appliance is designed for domestic use in Japan only and cannot be used in any other country.**

HERB Relax

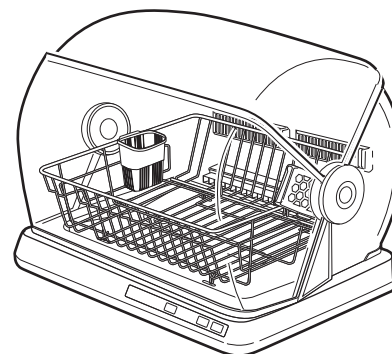

取扱説明書(保証書付)・本体には商品の色記号の表示を省略しています。包装箱に表示している品番の( )内の記号が色記号です。

## もくじ

ページ

安全上のご注意	1～3
各部のなまえ	4
使いかた	5～7
お手入れのしかた	8
故障かな?と思ったら	9
愛情点検	9
仕様	9
修理サービスについて	10
保証書	裏表紙

### 特長

- 設定した時間に乾燥スタート  
**乾燥予約**
- 乾燥後の食器がすぐ取り出せる  
**冷却仕上**
- お手入れラクラク  
**ステンレストレー & バスケット**

ここに示した注意事項は、あなたや他の人々への危害や損害を未然に防止するための、安全に関する重要な内容ですので、必ずお守りください。その表示と意味は、次のようになっています。

●この表示を無視して、誤った使いかたをしたときに生じる内容を、2つに区分しています。



**警告**

人が死亡または重傷を負う可能性が想定される内容。



**注意**

人が傷害を負う可能性および物的損害のみの発生が想定される内容。

●本文中の絵表示の意味です。



禁止

○は、してはいけない「禁止」の内容です。



一般的な禁止



分解禁止



水ぬれ禁止



接触禁止



強制

●は、必ず実行していただく「強制」の内容です。



必ず行う



さし込みプラグを抜く



## 警告

異常・故障時には、ただちに使用を中止する

そのまま使用すると、発煙・発火、感電、けがのおそれがあります。

<異常・故障例>

- ◆コードやさし込みプラグが変形・変色・損傷している。
- ◆コードの一部やさし込みプラグがいつもより熱い。
- ◆コードを動かすと、電源が入ったり切れたりする。
- ◆異常な音や振動がする。
- ◆こげくさいニオイがする。

※すぐにさし込みプラグを抜いて、お買い上げの販売店へ点検、修理を依頼する。



電源は、交流100Vのコンセントを使用する

火災・感電の原因となります。

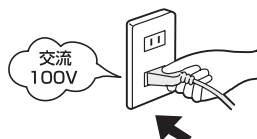

定格15A以上のコンセントを単独で使用する

他の器具と併用すると分岐コンセント部が異常発熱して発火することがあります。

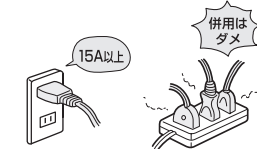

## 警告

さし込みプラグは清潔にする

さし込みプラグの刃および刃の取付面にほこりが付着している場合は、よく拭く。



火災の原因となります。



水につけたり、水をかけたりしない

ショート・感電のおそれがあります。

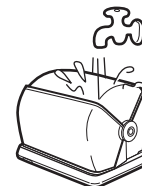

コード・さし込みプラグなどが傷んでいたり、熱いときは使用しない

コードやさし込みプラグが傷んだとき、コードの一部やさし込みプラグが熱いとき、コードを動かすと通電したり、しなかったりするとき、コンセントのさし込みがゆるいときは使用しない。

感電・ショート・発火の原因となります。



子供だけで使わせない

子供だけで使わせたり、幼児の手の届くところで使用しない。やけど・感電・けがをすることがあります。



使用後は必ず電源を切り、さし込みプラグをコンセントから抜く

火災や事故の原因となります。

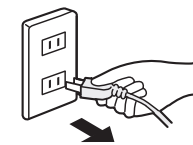

改造はしない

絶対に改造・分解・修理をしない。火災・感電・けがの原因となります。修理はお買い上げの販売店または株式会社ヤマダ電機「ハープリラックスお客様相談室」にご相談ください。

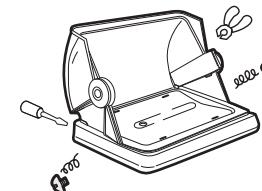

コードを乱暴に扱わない

コードを傷付けたり、破損したり、加工したり、無理に曲げたり、引っ張ったり、ねじったり、束ねたまま通電したりしない。また、重い物をのせたり、挟み込んだりしない。コードが破損し、火災・感電の原因となります。



# 安全上のご注意

必ずお守りください

## 注意

### さし込みプラグを持って抜く

さし込みプラグを抜くときは、コードを持たずに必ず先端のさし込みプラグを持って引き抜く。

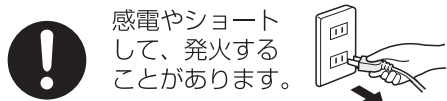

### 使用時以外は、さし込みプラグをコンセントから抜く

けがややけど、絶縁不良による感電や漏電火災の原因となります。

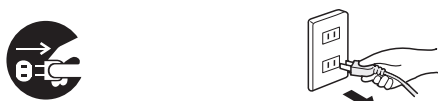

### 使用中、使用直後は内部が熱いのでさわらない

熱い食器や温風吹出口、バスケットに触れるとやけどのおそれがあります。



### ガスコンロ等の炎や熱気のある場所に置かない

火災の原因となります。

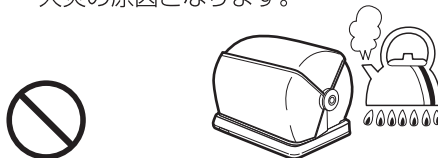

### 温風吹出口には物を入れない

感電・故障の原因となります。



### 包丁はバスケットに入れない

誤って刃先に触れたり、落下してケガの原因となります。

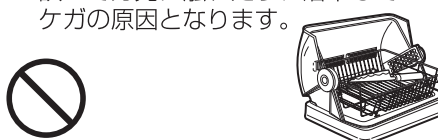

## お願い

- 運転中または停止後しばらくは、庫内に入れたものに触れないでください。高温のためやけどをすることがあります。
- 熱気や油の直接あたる所で使用しないでください。ひび割れや変形、変色の原因となります。
- 排気口をふさいだり、傾いた状態で使用しないでください。乾燥時間が長くなったり、故障の原因となります。
- フィルターを取り付けずに使用しないでください。ホコリなどが入って、故障の原因となります。
- 食器類、まな板の乾燥や保管以外には使用しないでください。故障の原因となります。
- ふたに大きな力を加えたり、熱いものに乗せないでください。ひび割れや変形、変色の原因となります。
- 熱に弱いプラスチックの食器や漆器を入れないでください。ひび割れや変形の原因となります。スチロール樹脂製食器、厚さの変化の大きいグラス(カットグラス、クリスタルグラス)、漆器、木製品など。

# 各部のなまえ

## ふた

開け閉めは、取っ手を持ってゆっくり行ってください。→6ページ

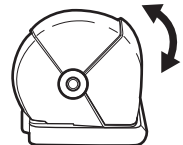

## はし立て

バスケットの側面に取り付けてください。

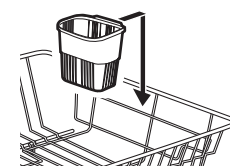

## さし込みプラグ

交流100V・15A以上のコンセントをご使用ください。使用後は、必ずさし込みプラグをコンセントから抜いてください。

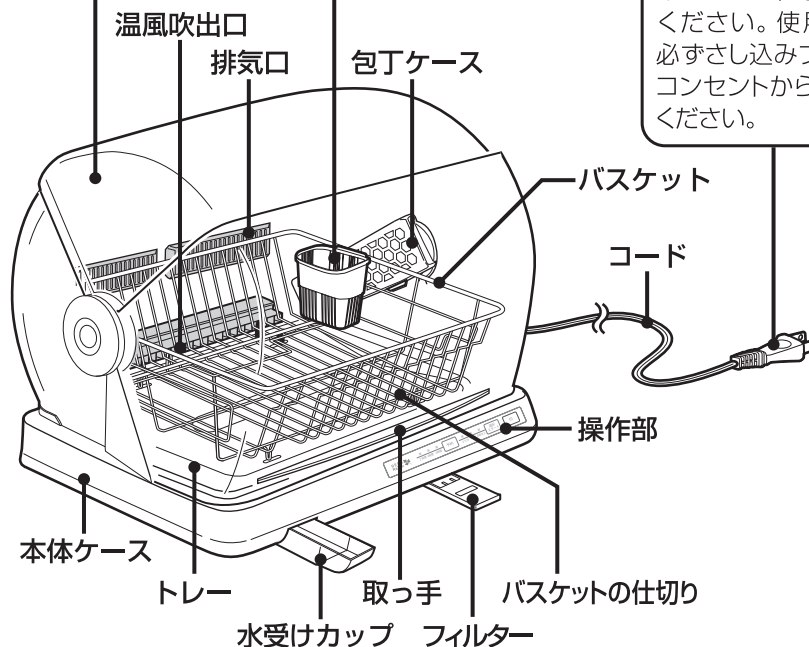

## 本体の設置のしかた (火災防止のため必ずお守りください。)

- ◎ 本体の側面にはものを置かない。
- ◎ 「安全上のご注意」(1~3ページ)をお守りの上、可燃物(壁や燃えやすいものなど)から距離を離して設置する。
- ◎ ワゴンなどの台の上に設置する場合も同様とする。

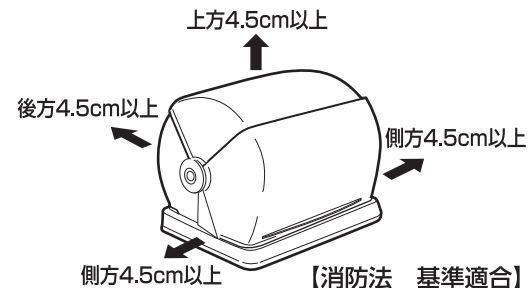

## 1 水受けカップが取り付けられていることを確認する

- 毎回ご使用前に水受けカップの水を捨ててください。

## 2 包丁ケースを取り付ける

※包丁ケースは、ふたの左右どちらでも取り付けられます。

### 包丁ケースの組み立てかた

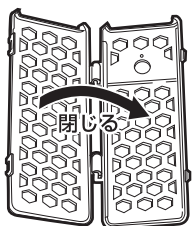

※「パチッ」と音がするまで、確実に閉じてください。

### 包丁ケースの取り付けかた

バスケットを取り外し、包丁ケースをふたに取り付けます。包丁ケースガイドに合わせ、「パチッ」と音がするまで、確実に奥までさし込んでください。

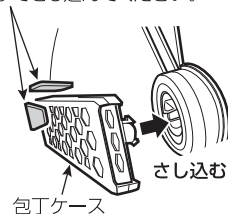

包丁ケース

### 包丁ケースの取り外しかた

バスケットを取り外し、包丁ケースを矢印の方向へ引き抜いて取り外します。

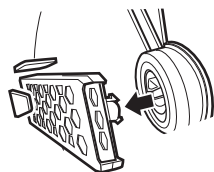

※包丁ケースが確実に取り付けられていない場合、包丁と一緒にはずれることがありますので、ご注意ください。

- お願い**
- 包丁は、必ず包丁ケースに入れてください。
  - 鉄製の包丁の場合は、特に水気をよく切ってから入れてください。サビの原因となります。
  - バスケットの取り出しおよびセットする場合、包丁は包丁ケースより取り出してください。

## 3 バスケットをセットし、まな板を入れる

- バスケットはまな板用フックを奥側にしてセットし、脚(4ヶ所)がトレーの凹部にはまっていることを確認してください。
- 幅 240× 長さ 420× 厚さ 30mm までのまな板が入ります。

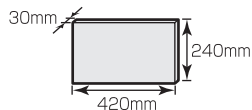

- まな板は立てて入れます。よく乾燥させたい面を内側に入れてください。
- 樹脂製のまな板は、耐熱 70℃ 以上のものをお使いください。

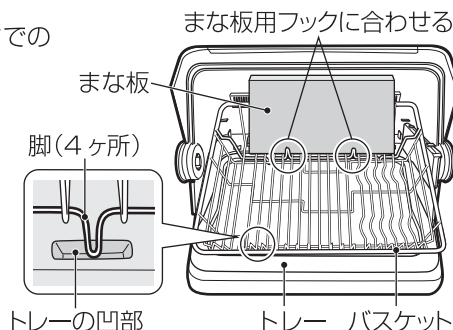

## 4 はし立てをバスケットの側面に取り付ける

※はし立ては、バスケットの左右どちらでも取り付けられます。

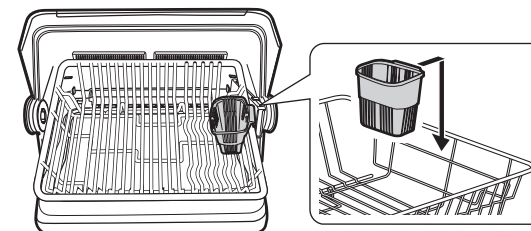

## 5 食器・包丁を入れ、ふたの取っ手を持って閉める

- 食器は水をよく切ってから、バスケットの仕切りに引っかかるように入れてください。
- 大皿は 2 枚を重ねて 1ヶ所に入れます。まな板を収納しない場合は 28cm の大皿が入ります。
- はし、フォーク、スプーンなどの小物類は、はし立ての中に入れてください。

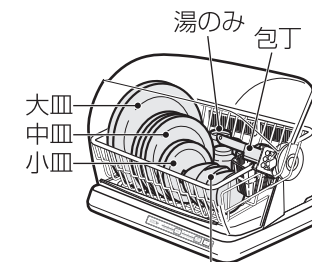

茶わん・汁わん・小鉢

- 包丁ケースには、
- 

までの包丁が入ります。  
 ※ふたを開閉する途中で音がする場合があります。ふたにブレーキをかけるため、異常ではありません。  
 ※はじめに大皿を入れる場合は、バスケットがぐらつきますのでご注意ください。  
 ※温風吹出口より本体内に水が入った場合、本体下部から水が抜ける構造になっております。

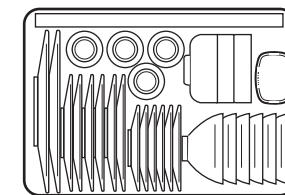

- お願い**
- バスケットに多くの食器を入れると変形することがあります。(食器総質量約 8kg 以下にしてください。)
  - 完全に閉まっていないと、乾燥状態が悪くなったり、ホコリなどが入ることがあります。

# 使いかた

## 6 乾燥運転する

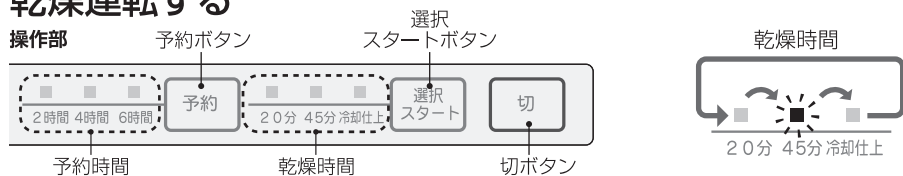

- ①さし込みプラグをコンセントにさし込みます。
- ②「**選択スタート**」を押すと、乾燥時間ランプ(赤)が点滅します。
  - 押すたびに乾燥時間が切り換わり、乾燥時間ランプ(赤)も切り換わります。
- ③「**②**」で設定した時間で乾燥運転します。(乾燥時間ランプ(赤)が点灯します)
- ④乾燥時間が経過すると、自動的に運転が止まります。(乾燥時間ランプ(赤)が消えます)

### 予約する場合

- ①さし込みプラグをコンセントにさし込みます。
- ②「**予約**」を押すと、予約時間ランプ(緑)が点滅します。
  - 押すたびに予約時間が切り換わり、予約時間ランプ(緑)も切り換わります。
  - 10秒経過すると予約時間ランプ(緑)が消えますので最初からやり直してください。
- ③「**②**」での予約時間設定後、10秒以内に「**選択スタート**」を押して、乾燥時間を設定します。\*10秒以内に予約ボタンを押して切り換えてください。
  - 押すたびに乾燥時間が切り換わり、乾燥時間ランプ(赤)も切り換わります。
  - 設定されたらランプが点灯します。
- ④「**②**」で設定した予約時間経過後、「**③**」で設定した時間で乾燥運転します。
- ⑤乾燥時間が経過すると、自動的に運転が止まります。(乾燥時間ランプ(赤)が消えます。)

### 取り消す場合

- ①「**切**」を押します。
  - \*ランプが消えて、運転が止まります。

### 予約カウント機能

運転開始までの時間を予約時間ランプ(緑)でお知らせします。

残り4時間まで：6時間ランプ  
残り2時間まで：4時間ランプ  
運転開始まで：2時間ランプが点灯します。

### 乾燥時間について(目安)

【20分】  
温風乾燥20分です。少量の食器を乾燥する時、追加乾燥する時、食器をあたためる時にご使用ください。

【45分】  
温風乾燥45分です。標準食器量の食器:まな板・包丁を乾燥する時にご使用ください。

【冷却上】  
温風乾燥35分、送風乾燥10分の45分乾燥です。

- 10秒以内に押し切り換えてください。
- 乾燥状態は食器の種類・量・入れ方や水切り具合、まな板の種類及び室温、湿度によって差が出ます。乾燥が不足の場合は、追加乾燥してください。

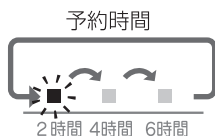

# お手入れのしかた

お手入れはこまめに行ってください。

**警告** 本体に水をかけて洗わない。

**注意** 必ずさし込みプラグをコンセントから抜いて、本体が冷えてから行う。

**お願い**

- ベンジン、アルコール、その他の溶剤、みがき粉等でのお手入れは傷・変色・ひび割れの原因となりますので使用しないでください。
- 化学ぞうきんをお使いのときは、注意書に従ってください。

## 1 バスケット、包丁ケース、はし立て、水受けカップ

- 清潔を保つために少なくとも、1週間に1回程度のお手入れをおすすめします。
- お手入れは本体からはずして水洗いしたのち、乾いた布で水分をふき取ります。汚れのひどい時は、台所用中性洗剤で汚れを取ったのち、水洗いしてください。\*細かい部分は、歯ブラシなどを使うときれいになります。

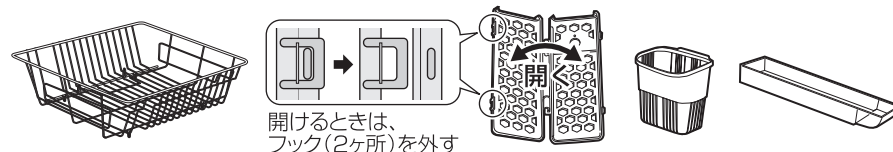

## 2 ふた、本体ケース

- 水でうすめた台所用中性洗剤に浸した布で汚れを取ったのち、乾いた柔らかい布で洗剤が残らないようにふき取ります。

**お願い** ● ふたははずさないでください。

## 3 トレー

- 本体からはずして水洗いしたのち、乾いた柔らかい布で水分をふき取ります。
- 水あか(茶色や白い固まり)が取れにくいときは、クエン酸(市販品)を入れたぬるま湯に浸します。(ぬるま湯 1L あたりクエン酸 10g) 1晩(6~10時間)放置したのち、よく水洗いしてクエン酸を洗い落とします。
- 長時間蓄積した水あかは取れにくいため、1ヶ月に1回程度の洗浄をおすすめします。\*クエン酸は薬局・薬店でお求めになれます。クエン酸は食品添加物につき、食品衛生上無害ですが、幼児の手の届かないところに保管してください。

## 4 フィルター

- ほこりがたまる乾燥状態が悪くなったり、故障の原因となりますので、1ヶ月に1回程度お手入れをしてください。
- ①フィルターを手前に引いてはずします。
  - ②ホコリやゴミを掃除機で吸い取るか、軽く手でたたいて取ります。
  - ③掃除後は、もと通りに取り付けます。

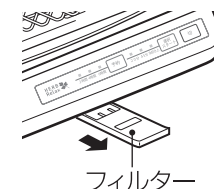

### お願い

- 運転停止後は予熱で乾燥がさらに進行しますので、冷めてから取り出してください。また運転停止直後は食器類が熱いのでご注意ください。
- プラスチックのまな板は、乾燥後しばらくは変形しやすくなっています。取扱には十分ご注意ください。
- 乾燥したまな板を入れたまま、何度も乾燥を繰り返すと、割れやソリを生じる場合がありますので、ご注意ください。
- ガラス製のコップや食器は乾燥直後の温かい時に、氷や冷水を入れないでください。(ひび割れの原因となります。)
- 食器の印刷模様などがはかれる場合があります。食器の注意書きに従ってください。

### お知らせ

- 長時間で使用にならない場合は節電のためさし込みプラグをコンセントから抜いてください。(運転を停止しても、さし込みプラグがさし込まれていると待機電力を消費します。)

# 故障かな?と思ったら

症状	確認してください	参照ページ
乾燥運転しない	<ul style="list-style-type: none"> <li>●さし込みプラグはコンセントに確実にさし込まれていますか?</li> <li>●ご家庭のブレーカーが「切」になっていませんか?</li> <li>●選択・スタートボタンを押しましたか?</li> </ul>	7
乾燥状態が悪い	<ul style="list-style-type: none"> <li>●フィルターや排気口にほこりがたまっていませんか?</li> <li>●食器を入れすぎていませんか?</li> <li>●ふたは完全に閉まっていますか?</li> </ul>	4, 6, 8
本体下部から水がもれる	<ul style="list-style-type: none"> <li>●水受けカップが確実に取り付けられていますか?</li> </ul>	4, 5
ニオイがする	<ul style="list-style-type: none"> <li>●初めてご使用になるときは煙やニオイがでることがありますが、ご使用にとまぬい、でなくなります。</li> </ul>	—

**愛情点検 長年ご使用の食器乾燥器の点検を!**



**こんな症状はありませんか**

- コードやさし込みプラグが異常に熱くなる。
- コードを折り曲げると通電したり、しなかつたりする。
- 自動的に切れるはずなのに切れない時がある。
- いつもと違って温度が異常に高くなったり、こげくさいニオイがする。
- 本体が変形していたり、異常に熱い。
- 異常な音や振動がする。
- その他の異常・故障がある。

→  
**こんなときは**

故障や事故防止のため、さし込みプラグを抜いて、必ずお買上げの店に点検をご相談ください。

**こんなことはありませんか**

さし込みプラグにほこりやごみがたまっている。

→

ほこりやごみを取り除いてください。

# 仕様

定 格	交流 100V 50-60Hz	標準食器量	6人分	大皿(19~26cm).....2枚 中皿(16~19cm).....6枚 小皿(16cm以下).....6枚 茶わん.....6個 汁わん.....6個 湯飲み.....6個 はし、スプーン、フォークなど.....6人分
消費電力	325W			
外形寸法 (ふたを開いた状態)	幅	約 527mm		
	奥行	約 395mm		
	高さ	約 395mm		
製品質量	約 5.1Kg	まな板収納サイズ	最大	約 幅240 × 長さ420 × 厚さ30mm
コードの長さ	約 1.4m	包丁収納サイズ	最大	約 全長350 × 高さ55mm
安全装置	サーモリミッター、温度ヒューズ (172℃)、電源ヒューズ			

※仕様は改良のため、予告なく変更することがあります。

# 修理サービスについて

- (1) 保証書
  - この製品には、保証書がついています。保証書は、お買上げの販売店で「販売店名・お買上げ日」などの記入をご確認のうえ、内容をよくお読みの後、大切に保管してください。なお、製品の修理以外の保証はいたしかねます。保証期間は、お買上げ日より本体 1 年間です。
- (2) 修理を依頼される時
  - 保証期間中は内部機構をさわらずに（保証期間外の場合でも内部はさわらないでください。）お買上げの販売店に修理をご依頼ください。保証書の記載内容により修理いたします。保証書のご提示なき場合、有料修理となることがあります。
  - 保証期間が過ぎているときはお買上げの販売店または株式会社ヤマダ電機「ハープリラックスお客様相談室」にご相談ください。修理により使用できる場合は、お客様のご要望により有料修理いたします。
- (3) 補修用性能部品の保有期間
 

この食器乾燥器の補修用性能部品（製品の機能を維持するために必要な部品）の保有期間は、製造打切後 5 年です。
- (4) ご使用中ふだんと変わった状態になりましたら、ただちにご使用を中止し、お買上げの販売店に点検・修理をご依頼ください。
  - お客様ご自身の分解・修理は危険です。修理には特殊な技術が必要です。
- (5) 修理サービスについてご不明な場合
 

修理サービスや製品についてのご相談は、お買上げの販売店または株式会社ヤマダ電機「ハープリラックスお客様相談室」にお問い合わせください。

  - ご転居やご贈答品などでお困りの場合は、株式会社ヤマダ電機「ハープリラックスお客様相談室」にお問い合わせください。

## 株式会社ヤマダ電機

### お客様相談室や保証書におけるお客様の個人情報のお取り扱いについて

- お客様相談室でお受けした個人情報は、修理やご相談への回答などに利用いたします。
- 利用目的の範囲内で、当該商品に関する株式会社ヤマダ電機および関係会社に、お客様の個人情報を提供することがあります。その場合も当社と同等の個人情報保護を行ないますので、ご了承ください。
- 保証書にご記入いただいたお客様の住所・氏名などの個人情報は、保証期間内のサービス活動およびその後の安全点検活動に利用させていただく場合がありますので、ご了承ください。