

YAMADA

保証書

持込修理

この保証書は、本書記載内容で無料修理を行うことをお約束するものです。

2WAYミニホットプレート	品番 YHP-K20F1
★お客様お名前 様	
★ご住所 〒	★電話番号 () -
保証期間 ★お買上げ日 年 月 日から 本体……………1年間 (ただし、付属品を除く)	★取扱販売店名、住所、電話番号

★印欄に記入のない場合は無効となりますから必ずご確認ください。

お買上げの日から上記保証期間中に、取扱説明書、本体ラベルその他の注意書きに従った正常な使用状態で故障した場合には、本書記載内容にもとづき、お買上げの販売店が無料修理いたしますので、商品と本保証書をご持参ご提示のうえ、お買上げの販売店にご依頼ください。

- 保証期間内でも次のような場合には有料修理となります。
 - イ. 使用上の誤り、または改造や不当な修理による故障または損傷。
 - ロ. お買上げ後の落下、引っ越し、輸送等による故障または損傷。
 - ハ. 火災・地震・水害・落雷・その他の天災地変ならびに公害や異常電圧その他の外部要因による故障または損傷。
 - ニ. 業務用としての使用、車両・船舶への搭載等一般家庭用以外に使用された場合の故障または損傷。
 - ホ. 本書の提示がない場合。
 - ヘ. 本書にお買上げ年月日、お客様名、販売店名の記入がない場合、あるいは字句を書き換えられた場合。
 - ト. 消耗部品の交換 } 等
仕様変更
- 保証期間内でも商品を修理窓口へ送付された場合の送料や、出張修理を行った場合の出張料は、お客様のご負担となります。
- ご転居の場合は事前にお買上げの販売店にご相談ください。
- ご贈答品等で本書に記入してあるお買上げの販売店に修理をご依頼になれない場合には、下記の「ハーブリラックスお客様相談室」にお問い合わせください。
- 本書は日本国内においてのみ有効です。 Effective only in Japan.
- 本書は再発行いたしませんので紛失しないよう大切に保存してください。

●修理メモ

- この保証書は本書に明示した期間、条件のもとにおいて無料修理をお約束するものです。従ってこの保証書によって保証書を発行している者（保証責任者）、及びそれ以外の事業者に対するお客様の法律上の権利を制限するものではありませんので、保証期間経過後の修理等についてご不明の場合は、お買上げの販売店または株式会社ヤマダ電機「ハーブリラックスお客様相談室」にお問い合わせください。
- 保証期間経過後の修理、補修用性能部品の保有期間について詳しくは、10 ページの「修理サービスについて」の項をご覧ください。

株式会社ヤマダ電機

【ハーブリラックスお客様相談室】TEL 0120-258-260(無料)

〒370-0841 群馬県高崎市栄町1番1号

受付時間：午前10時～午後9時（元日のみ休日）

Y11

取扱説明書

YAMADA

2WAYミニホットプレート 品番 YHP-K20F1

一般家庭用
(業務用としては使用しないでください)

保証書付 (裏表紙)

お買上げまことにありがとうございます。

- この「取扱説明書(保証書付)」をよくお読みの上正しくお使いください。
お読みになったあとは、いつでも取り出せるところに大切に保管してください。
特に1～3ページの「安全上のご注意」を必ずお読みください。
- この商品を使用できるのは日本国内のみで、国外では使用できません。
This appliance is designed for domestic use in Japan only and cannot be used in any other country.

HERB Relax 



もくじ



ページ

安全上のご注意	1～3
各部のなまえ	4
使いかた	5～6
お手入れのしかた	7～8
収納のしかた	8
故障かな?と思ったら	9
仕様	9
愛情点検	10
修理サービスについて	10
保証書	裏表紙

取扱説明書(保証書付)・本体には商品の色記号の表示を省略しています。
包装箱に表示している品番の()内の記号が色記号です。

ここに示した注意事項は、あなたや他の人々への危害や損害を未然に防止するための、安全に関する重要な内容ですので、必ずお守りください。
その表示と意味は、次のようになっています。







●この表示を無視して、誤った使いかたをしたときに生じる内容を、2つに区分しています。

 警告	人が死亡または重傷を負う可能性が想定される内容。
 注意	人が傷害を負う可能性および物的損害のみの発生が想定される内容。















●本文中の絵表示の意味です。

 禁止	○は、してはいけません。「禁止」の内容です。	 一般的な禁止	 分解禁止	 接触禁止
 強制	●は、必ず実行していただく「強制」の内容です。	 ぬれ手禁止	 水ぬれ禁止	 電源プラグを抜く

警告

 電源コードや電源プラグは乱暴に取り扱わない 電源コード、または電源プラグを傷つける、加工する、熱器具に近づける、無理に曲げる、ねじる、引っ張る、重い物をのせる、束ねて使用する、などをしてはいけません。 感電・ショートによる発火の原因となります。修理はお買上げの販売店、または株式会社ヤマダ電機「ハープリラックスお客様相談室」にご相談ください。	 不安定な場所、燃えやすいものの近くや、本体周囲に熱がこもる環境で使わない 新聞紙など、燃えやすいものの上や、じゅうたん・畳・ビニールシート・樹脂などの上では使わないでください。火災・やけどの原因となります。
 開口部やすき間にピンや針金などの金属物など、異物を入れない 感電・けが・故障・破損の原因となります。	 子供や不慣れなただけで使用させたり、子供の手の届くところで使用しない、保管しない やけど・感電・けがの原因となります。
 電源コードや電源プラグが傷ついたり、コンセントのさし込みがゆるいときは使用しない 感電・ショート・発火の原因となります。	 付属のプレート以外は使用しない けが・故障の原因となります。

警告

 調理以外に使用しない けが・故障の原因となります。	 業務用として使用しない 本製品は家庭用として設計・製造されています。業務用としての使用は、絶対しないでください。
 絶対に改造、分解をしない 改造はしない。また、修理技術者以外の人は、分解したり修理をしない。 火災・感電・けがの原因となります。修理はお買上げの販売店、または株式会社ヤマダ電機「ハープリラックスお客様相談室」にご相談ください。	 使用中や使用直後しばらくはプレートやヒーターなどの高温部に触れない やけどの原因となります。
 ぬれた手で電源プラグを抜きさししない ショート・感電・けがの原因となります。	 本体を水につけたり、水や油をかけたり、丸洗いをしない 感電・ショート・発火・故障の原因となります。
 電源は交流100V・定格15Aのコンセントを単独で使用する 他の器具と併用すると分岐コンセント部が異常発熱して、発火・火災・感電の原因となります。	 電源プラグはコンセントの根元までしっかりさし込む さし込みが不完全ですと、発煙・発火・火災・感電・ショートの原因となります。
 電源プラグは清潔にする 電源プラグの刃および刃の取付面にホコリが付着している場合は、乾いた布でよく拭いてください。 発煙・発火・火災の原因となります。	 異常・故障時には、ただちに使用を中止する 使用を続けると、発煙・発火・火災・感電・けがのおそれがあります。 ＜異常・故障例＞ ●本体が変形したり、異常に熱い。 ●電源コードや電源プラグが変形や、変色・損傷している。 ●電源コードの一部や電源プラグがいつもより熱い。 ●電源プラグや電源コードを動かすと通電したり、しなかったりする。 ●異常なおいや音、振動がする。 ●ビリビリと電気を感じる。 ※お買上げの販売店、または株式会社ヤマダ電機「ハープリラックスお客様相談室」に点検、修理を依頼してください。
 包装用ポリ袋は子供の手の届かない場所に保管する 誤ってかぶったり、体に巻き付いたりして窒息・死亡の原因となります。	
 本製品は必ず屋内で使用する 本製品は屋内用です。屋外でお使いになると故障・破損・けがの原因となります。	
 電源プラグを抜くときは、電源コードを持たず、電源プラグを持ってまっすぐ引き抜く 感電・ショート・発火・火災の原因となります。	 お手入れ、持ち運び、収納の際は、必ず、電源を切り、電源プラグをコンセントから抜く 感電・やけど・けが・発火・火災・故障の原因となります。

安全上のご注意

必ずお守りください

⚠ 注意

<p>❌ プレートに調理物や水を入れたまま放置しない フッ素コート加工がはがれる原因となります。</p>	<p>❌ プレートに金属製のヘラやナイフ、くしなどを使用しない フッ素コート加工がはがれる原因となります。</p>
<p>❌ 缶詰やビン詰めを直接加熱しない 破裂や赤熱してやけど・けがの原因となります。</p>	<p>❌ 次のような場所では使わない</p> <ul style="list-style-type: none"> ● 不安定なところ ● 雨や水しぶきのかかる場所 ● 火気の近く ● 灯油・ガソリン・シンナー・ベンジン・塗料などの引火性のものがある場所 ● 油・油煙が発生する場所 ● 油や薬品を使う場所 ● 壁や家具の近く ● 直射日光など、強い紫外線のあたる場所 ● カーペット・ビニール袋・紙・おぼんなどの上 ● 人工大理石のテーブルなどの上
<p>❌ 壁や家具の近くで使わない 本体の熱によって壁面や天井面、家具を傷め、変色・変形の原因となります。</p>	<p>❌ プレートをセットしていない状態で通電しない 火災・やけど・けがの原因となります。</p>
<p>❌ 火気の近くでは使用しない 感電・漏電の原因となります。</p>	
<p>❌ プレートを本製品以外の製品に使用しない 故障・破損の原因となります。</p>	<p>❌ 調理中はそばを離れない 調理物が発火して、火災の原因となります。</p>
<p>❌ 通電中や調理中に移動させない プレートが外れて調理物がこぼれたり、やけどの原因となります。</p>	<p>❌ 使用中はプレートを取り外さない やけどの原因となります。</p>
<p>❌ 予熱以外の空焼きをしない フッ素コート加工がはがれたり、ヒーター切れなど、故障の原因となります。</p>	<p>❌ 使用中は、金属製のヘラなどをプレートに置かない やけどの原因となります。</p>
<p>❌ 落としたり、ぶついたり、強い衝撃をあたえない けが・事故・発火・故障の原因となります。</p>	<p>! 電源コードが破損した場合には、危険が生じないようにするために、お買い上げの販売店、または株式会社ヤマダ電機「ハープリックスお客様相談室」にご相談ください。</p>
<p>❌ プレートを直火にかけない 発火・変形・故障の原因となります。</p>	
<p>! 異物や汚れは、取り除いてから使用する 発火・故障の原因となります。</p>	<p>! 使用時以外は、電源プラグをコンセントから抜く けが・やけど、絶縁劣化による感電・漏電・火災の原因となります。</p>
<p>! お手入れを行うときは、必ず電源プラグを抜き、冷えてから行う 高温部に触れると・やけど・けがの原因となります。</p>	

各部のなまえ

※プレートをぶつける、落とすなど乱暴に扱わないでください。
※平面プレート/たこ焼きプレートの表面には、フッ素コート加工を施しています。

電源スイッチ (電源ランプ)

電源「切」

- 電源を切るときは、「O」側に倒してください。電源ランプが消灯し、通電を停止します。

電源「入」

- 電源を入れるときは、「-」側に倒してください。電源ランプが点灯し、通電を開始します。

電源プラグ

交流100V・定格15Aのコンセントをご使用ください。
使用後は、必ず電源プラグをコンセントから抜いてください。

使いかた

- はじめてお使いになるときや長時間使用しなかったときは、お手入れを行ってからお使いください。
- はじめてご使用になるときは、においや煙が出る場合がありますが、故障ではありません。ご使用にともない出なくなります。

⚠ 警告

- 使用中や使用直後しばらくはプレートやヒーターなどの高温部に触れないでください。やけどの原因となります。
- 不安定な場所や熱に弱い敷物の上では使用しないでください。火災の原因となります。

1 平面プレートまたは、たこ焼きプレートを本体にセットする

※プレート裏面のヒーター受けを、本体のヒーターに合わせて確実にセットしてください。

平面プレート

たこ焼きプレート

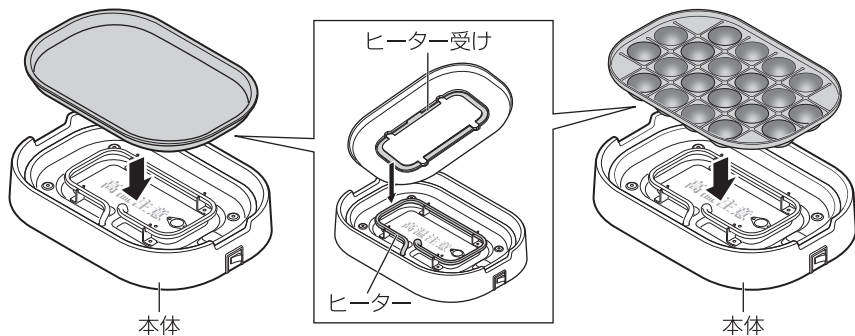

⚠ 注意

- プレートは傾きや、がたつきがないように、確実にセットしてください。確実にセットされていない場合、プレートの温度が上がリません。
- 使用中は、プレートを交換したり取り外さないでください。
- プレート裏面のヒーター受けとヒーターの間に異物や水滴が付着しているときは、拭き取ってください。
- プレートは重ねて使用しないでください。調理物がこぼれたり、けが・やけど・故障の原因となります。
- 本体底面の穴をふさがないでください。

2 電源プラグをコンセントにさし込む

- 電源スイッチが「切」になっていることを確認してから、電源プラグをコンセントの根元まで確実にさし込んでください。

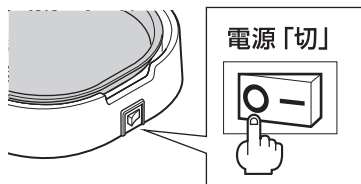

3 電源スイッチを「入」にし、予熱を開始する

- 電源ランプが点灯し、通電を開始します。
 - 通電開始後、約3分で予熱が完了します。
- ※使用中に、「カチカチ」と音がすることがありますが、ヒーターの熱膨張によるもので、故障ではありません。

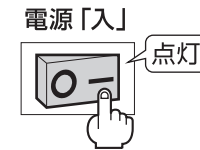

⚠ 注意

- プレートを本体にセットしていない状態で、通電しないでください。
- 予熱以外の空焼きはしないでください。
- 付属のプレート以外のもの（やかん、鍋など）を置かないでください。
- 調理中は、そばを離れないでください。
- プレートを金属製のヘラやナイフ、くしなどのかたいものでこすらないでください。プレートのフッ素コート加工がはがれる原因となります。
- 油や、調理物がこぼれた場合は電源を切り、電源プラグをコンセントから抜いてください。

4 予熱が完了したら、調理をはじめ

- プレートに食用油をひき、生地やお好みの具を入れてください。

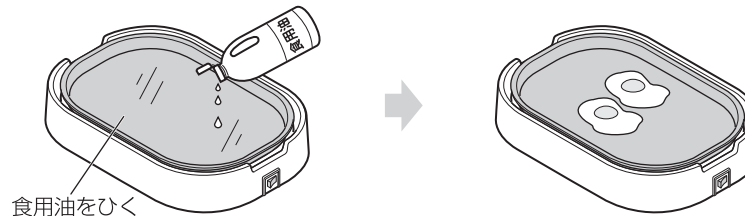

たこ焼きの調理のしかた

- ① たこ焼きプレートに食用油を薄くひき、生地をプレートの穴の半分を目安に入れる
- ② 少し焼いたあと具を入れて、再度穴を満たすように生地を流し込む
- ③ 竹串などで返せる程度に焼けたら、少しずつ回転させ、形を丸く整える
- ④ 焼き上がったら皿などに移し、お好みでソースやかつお節、青のりなどをかける

※串ガイドに沿って作ると、たこ焼きを均等の大きさで焼きやすく、便利です。

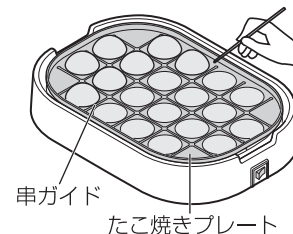

5 調理が終わったら、電源スイッチを「切」にして、電源プラグをコンセントから抜く

- 電源ランプが消灯し、通電を停止します。
- ※使用後は、本製品が十分に冷えてから、お手入れを行ってください。(P.7参照)



お手入れのしかた

⚠ 警告

- 使用中や使用直後しばらくはプレートやヒーターなどの高温部に触れないでください。やけどの原因となります。
- 本体を水につけたり、丸洗いは絶対にしないでください。感電・ショート・発火・故障の原因となります。

- 手入れは、ご使用のたびに行ってください。
- お手入れを行うときは、電源プラグを抜いて、本製品が十分に冷えてから行ってください。
- お手入れの際は、金属製のたわしや、シンナー・ベンジン・漂白剤・研磨剤入り洗剤などを使わないでください。
- 調理物の残りや汚れが残ったまま放置しないでください。

平面プレート・たこ焼きプレート

水洗いできます

- 飛び散った調理物や油は、よくしぼったふきんやキッチンペーパーで拭き取ってください。
- 柔らかいスポンジで水洗いしてください。汚れが落ちにくい場合は台所用中性洗剤を使って、スポンジまたはブラシなどを使用して汚れを落とすあと、乾いた布で水分を拭き取り、よく乾かしてください。

※お手入れの際は、金属製のたわしやナイロン製たわしなどを使わないでください。また、金属製のヘラ・ナイフ・フォークなどの鋭利なものでこすらないでください。

※台所用中性洗剤を入れたまま、つけ置きしないでください。プレートの表面や裏面のフッ素コート加工がはがれる場合があります。

平面プレート

たこ焼きプレート

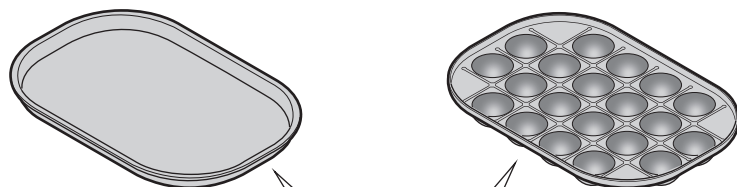

⚠ 注意

- プレートに付着した異物や汚れは、取り除いてからご使用ください。発火・故障の原因となります。
- プレートは、よく乾かしてから本体にセットしてください。ぬれたままセットすると、故障の原因となります。

本体・電源プラグ

水洗いできません

- 本体（外側、ヒーター、しゃ熱板）は、水をふくませた柔らかい布をかたくしぼって拭いてから、乾いた布で拭いてください。汚れがひどいときは、水でうすめた台所用中性洗剤をふくませた柔らかい布をかたくしぼって拭いたあと、洗剤を拭き取ってください。
※シンナー・ベンジン・漂白剤・研磨剤入り洗剤などは使わないでください。
- 電源プラグは、乾いた布でホコリ、汚れを拭き取ってください。ホコリがたまると、火災の原因となることがあります。

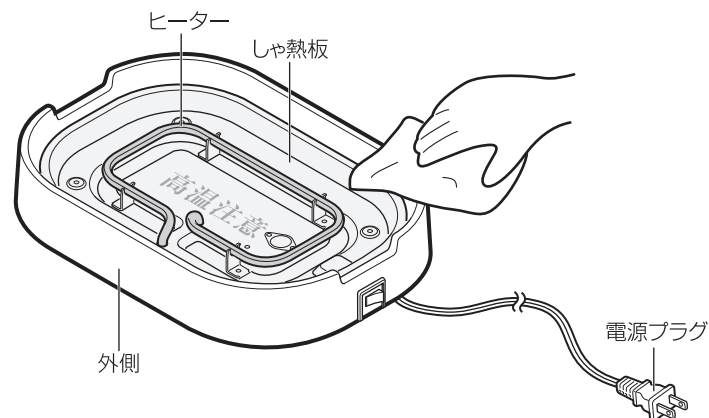

収納のしかた

- 長期間ご使用にならないときは、お手入れを行ったあと、直射日光の当たらない高温多湿を避けた場所に保管してください。
- 平面プレートとたこ焼きプレートを重ねて収納する場合は、必ずプレート間に柔らかいふきんなどをはさんでください。直接重ねると、プレート表面に傷がつくおそれがあります。

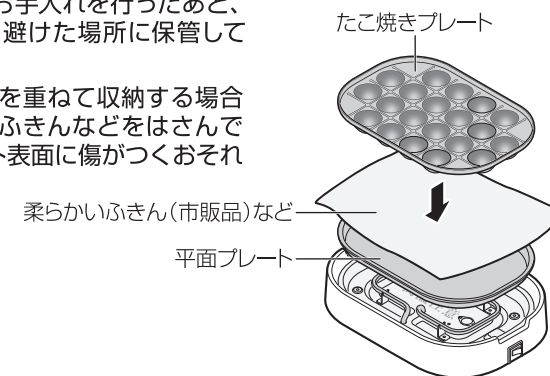

故障かな?と思ったら

修理を依頼される前に、次のことをお調べください。

症状	確認してください	処置の方法 参照ページ
電源ランプが点灯しない	電源スイッチは入っていますか?	電源スイッチを入れてください。 4
	電源プラグはコンセントに確実にさし込まれていますか?	電源プラグをコンセントに確実にさし込んでください。 5
プレートの温度が上がらない	電源プラグはコンセントに確実にさし込まれていますか?	電源プラグをコンセントに確実にさし込んでください。 5
	プレートが確実にセットされていますか?	プレートを確実にセットしてください。 5
調理物がひどく焦げる	プレート表面に汚れが付着していませんか?	プレートのお手入れを行ってください。 7
使用中に「カチカチ」と音がする		ヒーター部の熱膨張音によるもので、故障ではありません。 6

点検後、異常がある場合は、お客様ご自身で修理せずにお買上げの販売店、または株式会社ヤマダ電機「ハープリラックスお客様相談室」にご相談ください。詳しくは、10ページの「修理サービスについて」をご参照ください。

仕様

品名	2WAYミニホットプレート	品番	YHP-K20F1
電源	交流 100V 50/60Hz	消費電力	800 W
外形寸法	幅約320 × 奥行き約220 × 高さ約75 mm		
安全装置	温度ヒューズ、サーモスタット	質量	約 1.5 Kg(プレートを含む)
電源コードの長さ	約 1.4m	付属品	平面プレート、たこ焼きプレート

※仕様は改良のため、予告なく変更することがあります。

愛情点検 長年ご使用の2WAYミニホットプレートの点検を!



こんな症状はありませんか

- 本体が変形したり、異常に熱い。
- 電源コードや電源プラグが変形、変色、損傷している。
- 電源コードの一部や電源プラグがいつもより熱い。
- 電源プラグや電源コードを動かすと通電したり、しなかったりする。
- 異常なおいや音、振動がする。
- ビリビリと電気を感じる。

こんなときは

→ 使用を中止してください。
故障や事故防止のため、電源プラグを抜いて、必ずお買上げの店に点検をご相談ください。

こんなことはありませんか

電源プラグにホコリやゴミがたまっている。

→ ホコリやゴミを取り除いてください。

修理サービスについて

(1) 保証書

- この製品には、保証書がついています。保証書は、お買上げの販売店で『販売店名・お買上げ日』等の記入をご確認のうえ、内容をよくお読みのと、大切に保管してください。なお、製品の修理以外の保証はいたしかねます。保証期間は、お買上げ日より本体 1 年間です。

(2) 修理を依頼されるとき

- 保証期間中は内部機構をさわらずに（保証期間外の場合でも内部はさわらないでください。）お買上げの販売店に修理をご依頼ください。保証書の記載内容により修理いたします。保証書のご提示なき場合、有料修理となることがあります。
- 保証期間が過ぎているときはお買上げの販売店または株式会社ヤマダ電機「ハープリラックスお客様相談室」にご相談ください。修理により使用できる場合は、お客様のご要望により有料修理いたします。

(3) 補修用性能部品の保有期間

この2WAYミニホットプレートの補修用性能部品（製品の機能を維持するために必要な部品）の保有期間は、製造打切後5年です。

(4) ご使用中ふだんと変わった状態になりましたら、ただちにご使用を中止し、お買上げの販売店に点検・修理をご依頼ください。

- お客様ご自身の分解・修理は危険です。修理には特殊な技術が必要です。

(5) 修理サービスについてご不明な場合

- 修理サービスや製品についてのご相談は、お買上げの販売店または株式会社ヤマダ電機「ハープリラックスお客様相談室」にお問い合わせください。
- ご転居やご贈答品等でお困りの場合は、株式会社ヤマダ電機「ハープリラックスお客様相談室」にお問い合わせください。

株式会社ヤマダ電機

お客様相談室や保証書におけるお客様の個人情報のお取り扱いについて

- ハープリラックスお客様相談室でお受けした個人情報、保証書にご記入いただいた個人情報は、商品、サービスに関わるご相談・お問い合わせおよび修理の対応のみを目的として用います。なお、この目的のために株式会社ヤマダ電機および関係会社で上記個人情報を利用することがあります。
- 上記目的の範囲内で対応業務を委託する場合、委託先に対しては当社と同等の個人情報保護を行わせると共に、適切な管理・監督をいたします。その場合も当社と同等の個人情報保護を行わせますので、ご了承ください。