

保証書

持込修理

この保証書は、本書記載内容で無料修理を行うことをお約束するものです。

ホットサンドメーカー	品番 YHP-S20F1
★お客様お名前 様	
★ご住所 〒	★電話番号 () -
保証期間 ★お買上げ日 年 月 日から 本体…………… 1年間	★取扱販売店名, 住所, 電話番号

★印欄に記入のない場合は無効となりますから必ずご確認ください。

お買上げの日から上記保証期間中に、取扱説明書、本体ラベルその他の注意書きに従った正常な使用状態で故障した場合には、本書記載内容にもとづき、お買上げの販売店が無料修理いたしますので、商品と本保証書をご持参ご提示のうえ、お買上げの販売店にご依頼ください。

- 保証期間内でも次のような場合には有料修理となります。
 - イ. 使用上の誤り、または改造や不当な修理による故障または損傷。
 - ロ. お買上げ後の落下、引っ越し、輸送等による故障または損傷。
 - ハ. 火災・地震・水害・落雷・その他の天災地変ならびに公害や異常電圧その他の外部要因による故障または損傷。
 - ニ. 業務用としての使用、車両・船舶への搭載等一般家庭用以外に使用された場合の故障または損傷。
 - ホ. 本書の提示がない場合。
 - ヘ. 本書にお買上げ年月日、お客様名、販売店名の記入がない場合、あるいは字句を書き換えられた場合。
 - ト. 消耗部品の交換 } 等
仕様変更
- 保証期間内でも商品を修理窓口へ送付された場合の送料や、出張修理を行った場合の出張料は、お客様のご負担となります。
- ご転居の場合は事前にお買上げの販売店にご相談ください。
- ご贈答品等で本書に記入してあるお買上げの販売店に修理をご依頼になれない場合には、下記の「お客様相談室」にお問い合わせください。
- 本書は日本国内においてのみ有効です。 Effective only in Japan.
- 本書は再発行いたしませんので紛失しないよう大切に保存してください。

●修理メモ

- この保証書は本書に明示した期間、条件のもとにおいて無料修理をお約束するものです。従ってこの保証書によって保証書を発行している者（保証責任者）およびそれ以外の事業者に対するお客様の法律上の権利を制限するものではありませんので、保証期間経過後の修理等についてご不明の場合は、お買上げの販売店または株式会社ヤマダホールディングス「お客様相談室」にお問い合わせください。
- 保証期間経過後の修理、補修用性能部品の保有期間について詳しくは、10 ページの「修理サービスについて」の項をご覧ください。

株式会社ヤマダホールディングス

【お客様相談室】 TEL 0120-258-260 (無料)

〒370-0841 群馬県高崎市栄町1番1号

受付時間：午前10時～午後9時（元日のみ休日）

Y12

取扱説明書

ホットサンドメーカー

品番 YHP-S20F1

一般家庭用
(業務用としては使用しないでください)

保証書付 (裏表紙)

お買上げまことにありがとうございます。

- この「取扱説明書(保証書付)」をよくお読みの方正しくお使いください。
お読みになったあとは、いつでも取り出せるところに大切に保管してください。
特に1～3ページの「安全上のご注意」を必ずお読みください。
- この商品を使用できるのは日本国内のみで、国外では使用できません。
This appliance is designed for domestic use in Japan only and cannot be used in any other country.

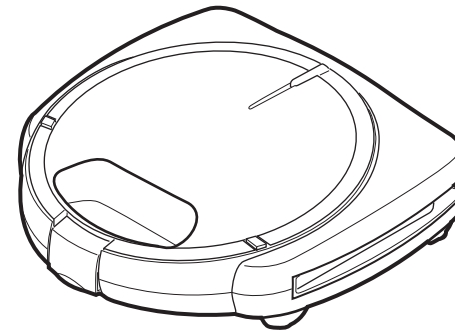

もくじ



ページ

安全上のご注意	1～3
使用上のご注意	4
各部のなまえ	5
使いかた	6～7
お手入れのしかた	8
故障かな?と思ったら	9
愛情点検	9
仕様	10
修理サービスについて	10
保証書	裏表紙

取扱説明書(保証書付)・本体には商品の色記号の表示を省略しています。
包装箱に表示している品番の()内の記号が色記号です。

ここに示した注意事項は、あなたや他の人々への危害や損害を未然に防止するための、安全に関する重要な内容ですので、必ずお守りください。
その表示と意味は、次のようになっています。









●この表示を無視して、誤った使いかたをしたときに生じる内容を、2つに区分しています。

 警告	人が死亡または重傷を負う可能性が想定される内容。
 注意	人が傷害を負う可能性および物的損害のみの発生が想定される内容。









●本文中の絵表示の意味です。

 禁止	○は、してはいけません。「禁止」の内容です。	 一般的な禁止	 接触禁止	 分解禁止
 強制	●は、必ず実行してください。「強制」の内容です。	 ぬれ手禁止	 水ぬれ禁止	 電源プラグを抜く

警告

 電源コードや電源プラグは乱暴に扱わない 電源コードまたは、電源プラグを傷つける、加工する、熱器具に近づける、無理に曲げる、ねじる、引っ張る、重いものをのせる、束ねて使用する、などをしてはいけません。 感電・ショートによる発火の原因となります。修理はお買上げの販売店または株式会社ヤマダホールディングス「お客様相談室」にご相談ください。	 不安定な場所、燃えやすいものの近くや、本体周囲に熱がこもる環境で使わない 新聞紙など、燃えやすいものの上や、じゅうたん・畳・ビニールシート・樹脂などの上では使わないでください。火災・やけどの原因となります。
 カーテンなど可燃物の近くで使用しない 火災の原因となります。	 ホットサンド以外の物を焼いたり、他の目的に使用しない 火災・感電・やけどの原因となります。
 通電したままや使用後、本体が熱い状態で放置しない 火災・やけど、周囲のものを变色・変形させる原因となります。	 電源コードや電源プラグが傷ついたり、コンセントのさし込みがゆるいときは使用しない 感電・ショート・発火の原因となります。
 子供や慣れなかなただけで使用させたり、子供の手の届くところで使用しない、保管しない 感電・やけど・けがの原因となります。	 業務用として使用しない 本製品は家庭用として設計・製造されています。業務用としての使用は、絶対しないでください。













警告

 接触禁止 使用中や使用直後しばらくは、プレートなどの高温部に触れない プレートなどが熱くなっていますので、やけどの原因となります。	 分解禁止 絶対に改造、分解をしない 改造はしない。また、修理技術者以外の人は、分解したり修理をしない。 火災・感電・けがの原因となります。修理はお買上げの販売店または株式会社ヤマダホールディングス「お客様相談室」にご相談ください。
 ぬれ手禁止 ぬれた手で本体を操作したり、電源プラグを抜きさししない ショート・感電・けがの原因となります。	 水ぬれ禁止 本体を水につけたり、水をかけたり、丸洗いをしない 感電・ショート・発火・故障の原因となります。
 電源は交流100Vのコンセントを単独で使用する 他の器具と併用すると分岐コンセント部が異常発熱して、発火・火災・感電の原因となります。	 異常・故障時には、ただちに使用を中止する 使用を続けると、発煙・発火・火災・感電・けがの原因があります。 ＜異常・故障例＞ ●本体が変形したり、異常に熱い。 ●電源コードや電源プラグが変形や、変色・損傷している。 ●電源コードの一部や電源プラグがいつもより熱い。 ●電源プラグや電源コードを動かすと通電したり、しなかったりする。 ●異常なおいや音、振動がする。 ●ビリビリと電気を感ずる。 ※お買上げの販売店または株式会社ヤマダホールディングス「お客様相談室」に点検、修理を依頼してください。
 電源プラグは清潔にする 電源プラグの刃および刃の取付面にホコリが付着している場合は、乾いた布でよく拭いてください。発煙・発火・火災の原因となります。	 電源プラグはコンセントの根元までしっかりさし込む さし込みが不完全な場合、発煙・発火・火災・感電・ショートの原因となります。
 包装用ポリ袋は子供の手の届かない場所に保管する 誤って顔にかぶったり、巻き付いたりして窒息し、死亡の原因となります。	 本製品は必ず屋内で使用する 本製品は屋内用です。屋外でお使いになると故障・破損・けがの原因となります。
 電源プラグを抜くときは、電源コードを持たず、電源プラグを持ってまっすぐ引き抜く 感電・ショート・発火・火災の原因となります。	 お手入れ、持ち運び、収納の際は、必ず電源プラグをコンセントから抜く 感電・やけど・けが・発火・火災・故障の原因となります。

安全上のご注意

必ずお守りください

⚠ 注意

<p> 次のような場所では使わない</p> <ul style="list-style-type: none"> ● 雨や水しぶきのかかる場所 ● 火気の近く ● 灯油・ガソリン・シンナー・ベンジン・塗料などの引火性のものがある場所 ● 油・油煙が発生する場所 ● 油や薬品を使う場所 ● 直射日光など、強い紫外線のあたる場所 ● カーペット・ビニール袋・紙・おぼんなどの上 ● 人工大理石のテーブルなどの上 	<p> 落としたり、ぶつけたり、強い衝撃をあたえない</p> <p>けが・事故・感電・発火・故障の原因となります。</p>
<p> 材料を入れ過ぎない</p> <p>火災・故障・動作不良のおそれがあります。</p>	<p> 本体の上にものをのせて使わない</p> <p>発煙・発火・火災・故障の原因となります。</p>
<p> 予熱以外の空焼きをしない</p> <p>フッ素コート加工がはがれたり、ヒーター切れなど、故障の原因となります。</p>	<p> 調理中はそばを離れない</p> <p>調理物が発火して、火災の原因となります。</p>
<p> 電源コードを本体に巻きつけない</p> <p>火災・感電・ショートの原因となります。</p>	<p> 壁や家具の近くで使わない</p> <p>本体の熱によって壁面や天井面、家具を傷め、変色・変形の原因となります。</p>
<p> 本体を直火にかけない</p> <p>発火・変形・故障の原因となります。</p>	<p> 通電中や調理中に移動させない</p> <p>やけど・けがの原因となります。</p>
<p> 使用中にふたを開閉したり、材料を入れるときはミトンなどを使用する</p> <p>本体やプレートは高温になりますので、やけどの原因となります。</p>	<p> お手入れを行うときは、必ず電源プラグを抜き、冷えてから行う</p> <p>高温部に触れると、やけど・けがの原因となります。</p>
<p> 使用後は必ずお手入れをする</p> <p>材料が残ったまま通電し続けると、発煙・発火のおそれがあります。</p>	<p> 電源コードが破損した場合には、危険が生じないようにするために、お買上げの販売店または株式会社ヤマダホールディングス「お客様相談室」にご相談ください。</p>
<p> 調理物が発煙・発火した場合はすぐに、電源プラグを抜く</p> <p>火災の原因となります。ショート・感電のおそれがありますので水をかけないでください。</p>	<p> 使用時以外は、電源プラグをコンセントから抜く</p> <p>けが・やけど、絶縁劣化による感電・漏電・火災の原因となります。</p>

使用上のご注意

- はじめてお使いになるときや長時間使用しなかったときは、お手入れを行ってからお使いください。
- はじめてご使用になるときは、においや煙が出るがありますが、故障ではありません。ご使用にともない出なくなります。
- 長時間使用していると、調理物の油や水の成分によってプレートが変色することがありますが、ご使用に差し支えありません。
- 使用中に、「カチカチ」と音がすることがありますが、プレートなどの熱膨張によるもので故障ではありません。
- プレートを金属製のヘラ・くし・ナイフ・フォークなどのかたいものでこすらないでください。フッ素コート加工がはがれる原因となります。
- 一回焼くごとに、プレートに残ったパンくずや付着した材料を拭きとってから次の調理を行ってください。
- プレートに材料や汚れが残ったまま放置しないでください。また、お手入れは早めに行ってください。プレートのフッ素コート加工のはがれ・浮き・変色の原因となります。
- 予熱以外の空焼きはしないでください。プレート（フッ素コート加工）を傷める原因となります。
- 冷たい材料などを使用した場合、食パンの外側が焼けても材料が十分に加熱されない場合があります。
- プレートに材料を入れるときは、入れ過ぎないようにご注意ください。
- 指定寸法（食パン8~12枚切）以外や変形した食パンは使用しないでください。
- トマトなどの水分の多い材料を入れると、プレートの間から蒸気が吹き出すことがありますので、やけどなどにご注意ください。
- 材料によって焼きあがり時間が多少異なります。焼きあがりを確認しながら調理してください。
- 本体上面などは高温になりますので、必ずハンドルを持ってふたを開けてください。
- 本体を周囲の壁などから20cm以上離してご使用ください。
- ふたを開けたまま使用しないでください。
- 本体を逆さにして使用しないでください。
- 加熱中は温度調節のため、加熱ランプ（緑）が点灯したり、消灯したりします。

各部のなまえ

本体

加熱ランプ(緑)

※加熱中は点灯し、
適温になると消灯します。

通電ランプ(赤)

※電源プラグをコンセントにさし込むと点灯し、
加熱を開始します。

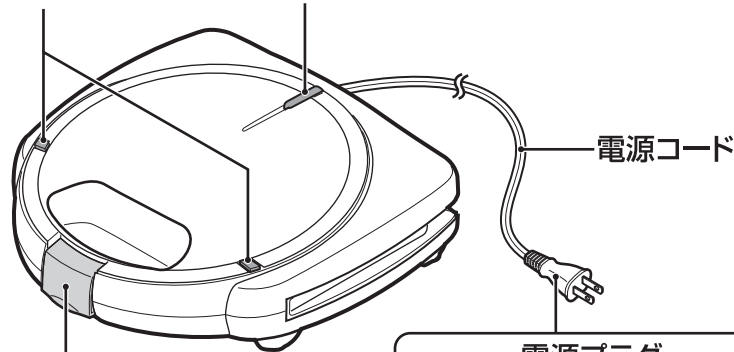

電源コード

ストッパー

※予熱/加熱中は、必ず
ロックしてください。

ハンドル

ふた

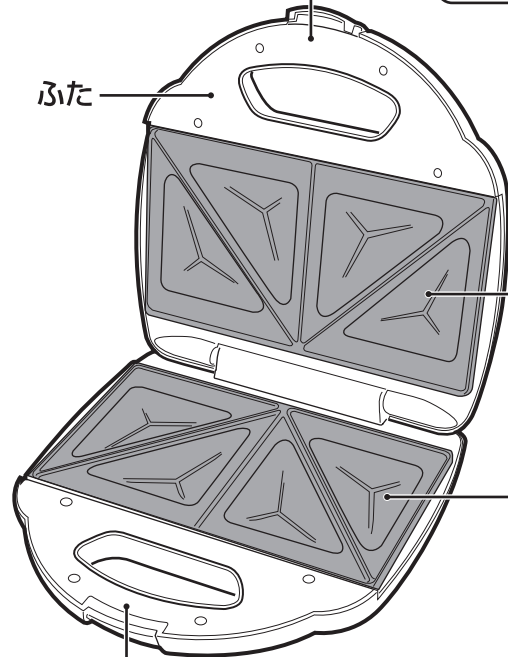

上プレート

※取り外しできません。

※プレートの表面には、
フッ素コート加工を
施しています。

下プレート

※取り外しできません。

ハンドル

電源プラグ

交流100Vのコンセントを単独で
ご使用ください。
使用後は、必ず電源プラグをコン
セントから抜いてください。

使いかた

7ページへつづく

材料を準備する

- 食パン(8~12枚切)
※耳は、プレートに合わせて切る。
※6枚切以上の厚さの食パンは、ふたが閉ま
らなかったり、ストッパーが破損するおそれ
がありますので使用しないでください。
- バター(または、マーガリンなど)
- 食パンにはさむ材料
(ハム・チーズなど水分の少ないもの)
※野菜は洗ったあとと水気をよく切る。

予熱をする

- はじめてお使いになるときや長時間使用しなかったときは、お手入れを行ってからお使い
ください。「お手入れのしかた(7ページ)」をご参照ください。

⚠ 警告

- 不安定な場所や熱に弱い敷物の上では使用しないでください。火災の原因となります。

⚠ 注意

- 本体やプレートは高温になりますので、取り扱いにはミトンなどを使用し、やけどに
十分ご注意ください。

使用上のご注意

- 本体両側面のプレート露出部に触れないようご注意ください。

1 ふたを閉じ、ストッパーをロックする

※材料は入れないでください。
※ストッパーは“カチツ”と音がするまで確実に
ロックしてください。

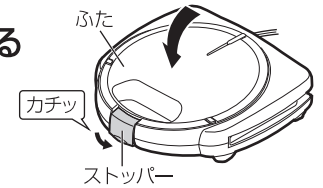

2 電源プラグをコンセントにさし込む

●通電ランプ(赤)と加熱ランプ(緑)が点灯し、
加熱を開始します。

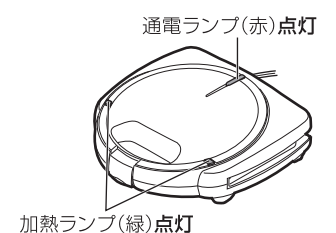

⚠ 注意

- 予熱以外の空焼きはしないでください。
- 調理中は、そばを離れないでください。

3 加熱ランプ(緑)が消灯したら、予熱完了

※加熱ランプ(緑)が消灯しても、
通電ランプ(赤)は点灯を続けます。

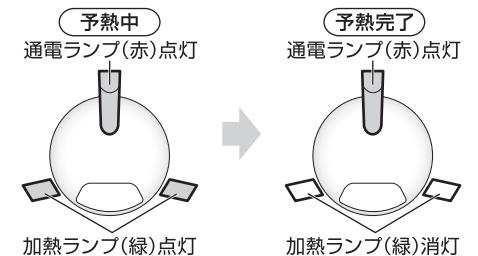

使いかた

準備する

- 4** 食パンの焼き面にバターまたは、マーガリンをぬり、食パンの上にお好みの材料をのせ、その上にもう1枚の食パンをのせる
※予熱の間に準備してください。

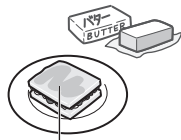

バターまたは、マーガリン

焼く

⚠ 注意

- 本体やプレートは高温になりますので、取り扱いにはミトンなどを使用し、やけどに十分ご注意ください。

使用上のご注意

- 本体両側面のプレート露出部に触れないようご注意ください。

- 5** ストッパーを外し、ハンドルを持ってふたを開き、材料をはさんだ食パンを下プレートにのせる

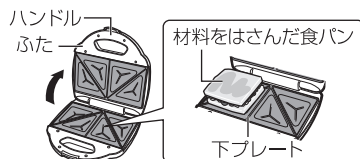

- 6** ハンドルを持ってふたを閉じ、ストッパーをロックする
※ストッパーがロックできないときは、食パンにはさむ材料を減らしてください。
※食パンのズレに注意してふたを閉じてください。
※水分の多い材料を入れると、プレートの間から蒸気が吹き出すことがありますので、やけどなどにご注意ください。
● 材料を入れたあとしばらくすると、加熱ランプ(緑)が点灯し、加熱を開始します。
● 加熱中は温度調節のため、加熱ランプ(緑)が点灯したり、消灯したりします。

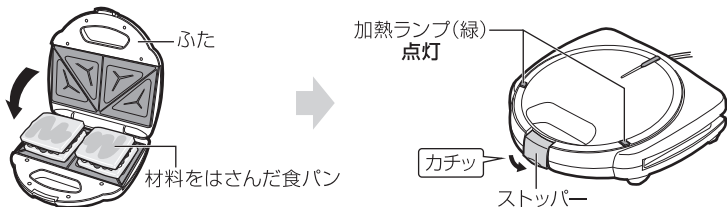

- 7** 約3～5分で、焼きあがり

※材料によって焼きあがり時間が多少異なります。
焼きあがりを確認しながら調理してください。
※ホットサンドが焼きあがったらストッパーを外し、ハンドルを持ってふたを開け、木製や耐熱性樹脂のへらなどで取り出してください。

通電ランプ(赤)消灯

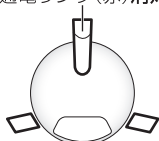

- 8** 使用後は、電源プラグをコンセントから抜く
● 通電ランプ(赤)が消灯し、通電を停止します。
※本製品が十分に冷えてから、お手入れを行ってください。

お手入れのしかた

お手入れは、こまめに行ってください。

⚠ 警告

- 使用中や使用直後しばらくは、プレートなどの高温部に触れないでください。プレートなどが熱くなっていますので、やけどの原因となります。
- 本体を水につけたり、水をかけたり、丸洗いをしないでください。感電・ショート・発火・故障の原因となります。

- お手入れは、ご使用のたびに行ってください。
- お手入れを行うときは、電源プラグを抜いて、本製品が十分に冷えてから行ってください。
- お手入れの際は、金属製のたわし・シンナー・ベンジン・漂白剤・研磨剤入り洗剤などを使わないでください。
- プレートに材料や汚れが残ったまま放置しないでください。



プレートのお手入れ

- 付着した材料や汚れは、かたくしぼったふきんやキッチンペーパーで拭きとってください。
 - プレートの凹凸部分に付着した汚れがとれにくい場合は、毛先の柔らかいブラシなどでとり除いてください。
- ※プレートは金属製のへら・くし・ナイフ・フォークなどのかたいものでこすらないでください。フッ素コート加工がはがれる原因となります。

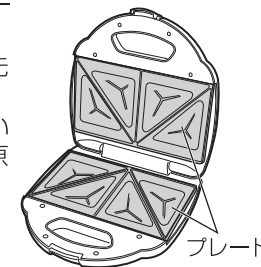

本体／電源プラグ

- 本体(外側)の汚れは、水を含ませた柔らかい布をかたくしぼって拭いてから、乾いた布で拭いてください。汚れが落ちにくいときは、水でうすめた台所用中性洗剤を含ませた柔らかい布をかたくしぼって拭いたあと、洗剤を拭きとってください。
 - 本体(内側)の汚れは、乾いた布で拭いてください。
- ※シンナー・ベンジン・漂白剤・研磨剤入り洗剤などを使わないでください。
- 電源プラグは、乾いた布でホコリ・汚れを拭きとってください。ホコリがたまると、火災の原因となることがあります。

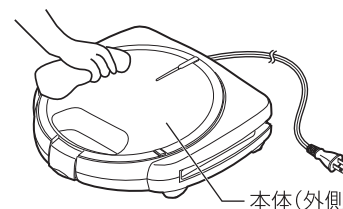

本体(内側)

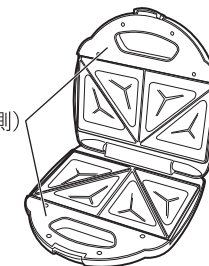

本体(外側)

故障かな?と思ったら

修理を依頼される前に、次のことをお調べください。

症状	確認してください	処置の方法	参照ページ
プレートの温度が、上がらない	電源プラグはコンセントに確実にさし込まれていますか?	電源プラグをコンセントに確実にさし込んでください。	6
調理に時間がかかる、材料が冷たい	食パンに材料を多くはさんでいませんか?	食パンにはさむ材料を減らしてください。	7
	冷たい材料を使用していますか?	材料を常温に戻してから焼いてください。	4
調理物がひどく焦げる	プレート表面に汚れが付着していませんか?	プレートのお手入れを行ってください。	8
通電中に加熱ランプ(緑)が消える	——	通電中は温度調節のため、加熱ランプ(緑)が点灯したり、消灯したりします。	5・6
使用中に「カチカチ」と音がする	——	プレートなどの熱膨張音によるもので、故障ではありません。	4

点検後、異常がある場合は、お客様ご自身で修理せずにお買上げの販売店または株式会社ヤマダホールディングス「お客様相談室」にご相談ください。詳しくは、10ページの「修理サービスについて」をご参照ください。

愛情点検		長年ご使用のホットサンドメーカーの点検を!	
	こんな症状はありませんか	<ul style="list-style-type: none"> ● 本体が変形したり、異常に熱い。 ● 電源コードや電源プラグが変形・変色・損傷している。 ● 電源コードの一部や電源プラグがいつもより熱い。 ● 電源プラグや電源コードを動かすと通電したり、しなかったりする。 ● 異常なおいや音、振動がする。 ● ビリビリと電気を感ずる。 	こんなときは 使用を中止してください。 故障や事故防止のため、電源プラグを抜いて、必ずお買上げの販売店に点検をご相談ください。
	こんなことはありませんか	電源プラグにホコリやゴミがたまっている。	ホコリやゴミを取り除いてください。

仕様

品番	YHP-S20F1
電源	交流 100V 50/60Hz
消費電力	750W
質量	約 1.2kg
外形寸法	幅 約 240mm × 奥行 約 250mm × 高さ 約 80mm
電源コードの長さ	約 1.5 m

*仕様は改良のため、予告なく変更することがあります。
*この製品は、海外ではご使用になれません。FOR USE IN JAPAN ONLY

修理サービスについて

(1) 保証書

- この製品には、保証書がついています。保証書は、お買上げの販売店で「販売店名・お買上げ日」等の記入をご確認のうえ、内容をよくお読みのと、大切に保管してください。なお、製品の修理以外の保証はいたしかねます。保証期間は、お買上げ日より本体 1 年間です。

(2) 修理を依頼される時

- 保証期間中は内部機構をさわらずに（保証期間外の場合でも内部はさわらないでください）お買上げの販売店に修理をご依頼ください。保証書の記載内容により修理いたします。保証書のご提示なき場合、有料修理となることがあります。
- 保証期間が過ぎているときはお買上げの販売店または株式会社ヤマダホールディングス「お客様相談室」にご相談ください。修理により使用できる場合は、お客様のご要望により有料修理いたします。

(3) 補修用性能部品の保有期間

このホットサンドメーカーの補修用性能部品（製品の機能を維持するために必要な部品）の保有期間は、製造打切後5年です。

(4) ご使用中ふだと変わった状態になりましたら、ただちにご使用を中止し、お買上げの販売店に点検・修理をご依頼ください。

- お客様ご自身での分解・修理は危険です。修理には特殊な技術が必要です。

(5) 修理サービスについてご不明な場合

- 修理サービスや製品についてのご相談は、お買上げの販売店または株式会社ヤマダホールディングス「お客様相談室」にお問い合わせください。
- ご転居やご贈答品等でお困りの場合は、株式会社ヤマダホールディングス「お客様相談室」にお問い合わせください。

株式会社ヤマダホールディングス

お客様相談室や保証書におけるお客様の個人情報のお取り扱いについて

- お客様相談室でお受けした個人情報、保証書にご記入いただいた個人情報は、商品、サービスに関わるご相談・お問い合わせおよび修理の対応のみを目的として用います。なお、この目的のために株式会社ヤマダホールディングスおよび関係会社で上記個人情報を利用することがあります。
- 上記目的の範囲内で対応業務を委託する場合、委託先に対しては株式会社ヤマダホールディングスと同等の個人情報保護を行わせると共に、適切な管理・監督をいたします。